

ΨΥΓΕΙΟΚΑΤΑΨΥΚΤΗΣ

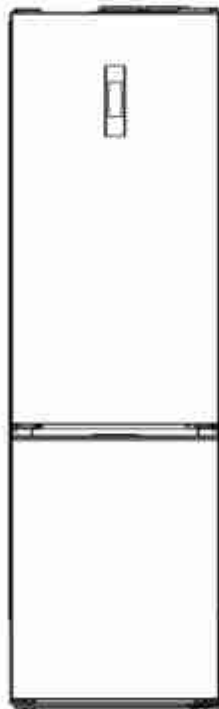

C-424-IX-NFA



Ο Δ Η Γ Ι Ε Σ Χ Ρ Η Σ Η Σ

Σας ευχαριστούμε που επιλέξατε ψυγείοκαταψύκτη Juro-Pro.
Παρακαλούμε διαβάστε όλες τις οδηγίες λειτουργίας πριν από την πρώτη
χρήση της συσκευής και φυλάξτε τις για μελλοντική αναφορά.

ΠΕΡΙΕΧΟΜΕΝΑ

ΓΕΝΙΚΕΣ ΠΛΗΡΟΦΟΡΙΕΣ	2
ΣΗΜΑΝΣΕΙΣ ΑΣΦΑΛΕΙΑΣ	3
ΕΓΚΑΤΑΣΤΑΣΗ	12
ΜΕΡΗ ΤΗΣ ΣΥΣΚΕΥΗΣ	15
ΧΡΗΣΗ ΤΗΣ ΣΥΣΚΕΥΗΣ	17
ΡΥΘΜΙΣΕΙΣ ΛΕΙΤΟΥΡΓΙΩΝ	21
ΣΥΝΤΗΡΗΣΗ ΚΑΙ ΚΑΘΑΡΙΣΜΟΣ	29
ΑΝΤΙΜΕΤΩΠΙΣΗ ΠΡΟΒΛΗΜΑΤΩΝ	30
ΑΠΟΡΡΙΨΗ ΤΗΣ ΣΥΣΚΕΥΗΣ	32
ΕΓΓΥΗΣΗ	34

ΓΕΝΙΚΕΣ ΠΛΗΡΟΦΟΡΙΕΣ

Για την ασφάλειά σας και για τη σωστή χρήση, πριν από την εγκατάσταση και την πρώτη χρήση της συσκευής, διαβάστε προσεκτικά τις παρεχόμενες οδηγίες, συμπεριλαμβάνοντας τις συμβουλές και τις προειδοποιήσεις. Για την αποφυγή λαθών και ατυχημάτων, είναι σημαντικό να εξασφαλίσετε ότι όλα τα άτομα που χρησιμοποιούν τη συσκευή είναι πλήρως εξοικειωμένα με αυτές τις οδηγίες λειτουργίας και ασφαλείας. Να φυλάσσετε πάντα αυτές τις οδηγίες σε ένα ασφαλές μέρος με εύκολη πρόσβαση για μελλοντική αναφορά και βεβαιωθείτε ότι θα συνοδεύσουν τη συσκευή αν αυτή πουληθεί ή δοθεί, έτσι ώστε οποιοσδήποτε τη χρησιμοποιήσει κατά τη διάρκεια ζωής της θα είναι κατάλληλα ενήμερος για τις σημάνσεις χρήσης και ασφαλείας. Για την ασφάλεια της ζωής και της περιουσίας σας, τηρείτε τις προφυλάξεις που αναφέρονται σε αυτό το εγχειρίδιο, καθώς ο κατασκευαστής δεν είναι υπεύθυνος για τυχόν τραυματισμούς ή ζημιές που θα είναι αποτέλεσμα λανθασμένης εγκατάστασης, χρήσης ή αμέλειας.

Μπορείτε να κατεβάσετε αυτό το εγχειρίδιο σε ηλεκτρονική μορφή από την ιστοσελίδα της ΜΑΓΝΗΤΙΚΗ Α.Ε., <https://www.juropro.gr>.



ΠΡΟΕΙΔΟΠΟΙΗΣΗ: Είναι επικίνδυνο για άτομα που δεν είναι εξουσιοδοτημένοι τεχνικοί να εκτελούν οποιαδήποτε συντήρηση ή επισκευή, ακόμα και αν περιλαμβάνει την αφαίρεση καλυμμάτων. Για να αποφευχθεί ο κίνδυνος ηλεκτροπληξίας, ΜΗΝ προσπαθήσετε να επισκευάσετε αυτή τη συσκευή μόνοι σας.



ΠΡΟΣΟΧΗ:
ΚΙΝΔΥΝΟΣ ΠΥΡΚΑΓΙΑΣ - ΕΥΦΛΕΚΤΑ ΥΛΙΚΑ

ΣΗΜΑΝΣΕΙΣ ΑΣΦΑΛΕΙΑΣ

Ασφάλεια παιδιών κι ευπαθών ατόμων

- Η συσκευή αυτή μπορεί να χρησιμοποιηθεί από παιδιά ηλικίας 8 ετών και άνω και από άτομα με μειωμένες σωματικές, αισθητηριακές ή πνευματικές δυνατότητες ή έλλειψη εμπειρίας και γνώσης, εάν επιβλέπονται ή έχουν λάβει οδηγίες σχετικά με τη χρήση της συσκευής με ασφαλή τρόπο και κατανοούν τους κινδύνους που ενέχονται.
- Μην αφήνετε τα παιδιά να παίζουν με τη συσκευή.
- Τα παιδιά δεν πρέπει να εκτελούν τον καθαρισμό και τη συντήρηση της συσκευής χωρίς επίβλεψη.
- Μην αφήνετε τα παιδιά να πειραματίζονται με τη συσκευή.
- Φυλάσσετε όλα τα υλικά συσκευασίας μακριά από τα παιδιά και απορρίψτε τα με κατάλληλο τρόπο, για την αποφυγή του κινδύνου ασφυξίας.

- Αν απορρίψετε τη συσκευή, αποσυνδέστε το φως του καλωδίου από την πρίζα, κόψτε το καλώδιο (όσο πιο κοντά στη συσκευή μπορείτε) και αφαιρέστε την πόρτα για να εμποδίσετε τα παιδιά που παίζουν να υποστούν ηλεκτροπληξία ή από το να κλειστούν μέσα.
- Εάν αυτή η συσκευή, που διαθέτει πόρτα με μαγνητικό κούμπωμα, πρόκειται να αντικαταστήσει μία παλαιότερη συσκευή με κλειδαριά με ελατήριο (μάνδαλο) στην πόρτα ή στο καπάκι, βεβαιωθείτε ότι θα αχρηστέψετε την κλειδαριά πριν την απορρίψετε. Έτσι, θα αποτρέψετε την περίπτωση η παλιά συσκευή να γίνει παγίδα θανάτου για ένα παιδί.



Αυτή η συσκευή προορίζεται για οικιακή χρήση και για παρόμοιες εφαρμογές, όπως:

- Χώροι κουζίνας προσωπικού σε καταστήματα, γραφεία και άλλα εργασιακά περιβάλλοντα.
 - Αγροικίες, από πελάτες σε ξενοδοχεία, μοτέλ, πανσιόν και άλλα περιβάλλοντα διαμονής.
 - Ξενοδοχειακά περιβάλλοντα τύπου bed & breakfast.
 - Catering και άλλες παρόμοιες μη λιανικές εφαρμογές.
- ΠΡΟΕΙΔΟΠΟΙΗΣΗ - Μην αποθηκεύετε εκρηκτικές ουσίες όπως δοχεία αεροζόλ με εύφλεκτο προωθητικό αέριο μέσα σε αυτή τη συσκευή.
 - ΠΡΟΕΙΔΟΠΟΙΗΣΗ - Αν το καλώδιο τροφοδοσίας είναι κατεστραμμένο, τσακισμένο ή έχει σημάδια φθοράς, πρέπει να αντικατασταθεί από τον κατασκευαστή, από ένα εξου-

σιοδοτημένο συνεργείο ή από έναν εξειδικευμένο τεχνικό, για την αποφυγή κινδύνου.

- **ΠΡΟΕΙΔΟΠΟΙΗΣΗ** - Κρατήστε τα ανοίγματα εξαερισμού στη συσκευή ανοιχτά και χωρίς εμπόδια.
- **ΠΡΟΕΙΔΟΠΟΙΗΣΗ** - Μη χρησιμοποιείτε μηχανικές συσκευές ή άλλα μέσα για να επιταχύνετε τη διαδικασία απόψυξης, εκτός από εκείνα που συνιστώνται από τον κατασκευαστή.
- **ΠΡΟΕΙΔΟΠΟΙΗΣΗ** - Μην προκαλείτε βλάβη στο ψυκτικό κύκλωμα.
- **ΠΡΟΕΙΔΟΠΟΙΗΣΗ** - Εάν παρατηρήσετε μη φυσιολογικό θόρυβο, μυρωδιά, καπνό ή άλλη ανωμαλία κατά τη χρήση, είναι απαραίτητο να απενεργοποιήσετε τη συσκευή αμέσως και να απευθυνθείτε σε ένα εξουσιοδοτημένο συνεργείο ή στον κατασκευαστή.
- **ΠΡΟΕΙΔΟΠΟΙΗΣΗ** - Μη χρησιμοποιείτε ηλεκτρικές συσκευές μέσα στους θαλάμους αποθήκευσης τροφίμων της συσκευής, εκτός αν είναι τέτοιου τύπου που συνιστάται από τον κατασκευαστή τους.
- **ΠΡΟΕΙΔΟΠΟΙΗΣΗ** - Το ψυκτικό υγρό και η μόνωση είναι εύφλεκτα. Απορρίψτε τη συσκευή μόνο σε κατάλληλα εξουσιοδοτημένα κέντρα απόρριψης. Μην εκθέτετε τη συσκευή σε φλόγα.

- **ΠΡΟΕΙΔΟΠΟΙΗΣΗ** - Κατά την τοποθέτηση της συσκευής, βεβαιωθείτε ότι το καλώδιο τροφοδοσίας δεν είναι εγκλωβισμένο ή κατεστραμμένο.
- **ΠΡΟΕΙΔΟΠΟΙΗΣΗ** - Μη χρησιμοποιείτε πολύπριζα ή προεκτάσεις ή φορητά τροφοδοτικά για να συνδέσετε στο ρεύμα τη συσκευή.
- **ΠΡΟΕΙΔΟΠΟΙΗΣΗ** - Αν το καλώδιο τροφοδοσίας χαλάσει, πρέπει να αντικατασταθεί με ένα αντίστοιχο καλώδιο και η εργασία να εκτελεστεί από τον κατασκευαστή ή από ένα εξουσιοδοτημένο συνεργείο.

Ασφάλεια ηλεκτρικών μερών

1. Πριν από τη σύνδεση, επαληθεύστε ότι η τάση και η συχνότητα που αναγράφονται στην πινακίδα τεχνικών χαρακτηριστικών αντιστοιχούν στην παροχή σας.



ΠΡΟΣΟΧΗ: ΑΥΤΗ Η ΣΥΣΚΕΥΗ ΠΡΕΠΕΙ ΝΑ ΕΙΝΑΙ ΓΕΙΩΜΕΝΗ

2. Μην αυξάνετε το μήκος του καλωδίου ρεύματος. Διασφαλίστε ότι το καλώδιο τροφοδοσίας είναι κατάλληλα γειωμένο.
3. Βεβαιωθείτε ότι το φως δεν είναι χτυπημένο και ότι δεν έχει βλάβη. Ένα χτυπημένο ή χαλασμένο φως μπορεί να υπερθερμανθεί και να προκαλέσει πυρκαγιά.
4. Βεβαιωθείτε ότι έχετε πρόσβαση στο καλώδιο και στο φως της συσκευής.

5. Μην τραβάτε το καλώδιο αλλά το φικ για να αποσυνδέσετε τη συσκευή από το ρεύμα.
6. Εάν η υποδοχή της πρίζας είναι χαλαρή, μην εισάγετε το φικ τροφοδοσίας. Υπάρχει κίνδυνος ηλεκτροπληξίας ή πυρκαγιάς.
7. Αυτή η συσκευή παρέχεται με τροφοδοσία μονοφασικού εναλλασσόμενου ρεύματος 220~240V/50Hz. Αν η διακύμανση της τάσης στην περιοχή του χρήστη είναι τόσο μεγάλη ώστε η τάση να υπερβαίνει το παραπάνω εύρος, τότε, για λόγους ασφάλειας, βεβαιωθείτε ότι θα χρησιμοποιήσετε αυτόματο ρυθμιστή τάσης για περισσότερα από 350W.
8. Η συσκευή πρέπει να καταλαμβάνει μία πρίζα μόνη της και να μη συνδέεται σε κοινή πρίζα με άλλες ηλεκτρικές συσκευές. Το φικ της πρέπει να συνδεθεί σε πρίζα που διαθέτει γείωση. Η πρίζα πρέπει να είναι ασφαλισμένη με ασφάλεια τουλάχιστον 13A.
9. Η συγκεκριμένη συσκευή δεν έχει σχεδιαστεί για χρήση με μετατροπέα (inverter).
10. Για την αποφυγή κάποιου τυχαίου τραυματισμού, το καλώδιο πρέπει να ασφαρίζεται πίσω από τη συσκευή και να μην αφήνεται εκτεθειμένο ή να κρέμεται.
11. Μην χρησιμοποιείται καλώδιο προέκτασης με αυτή τη συσκευή. Αν το καλώδιο τροφοδοσίας είναι πολύ κοντό, απευθυνθείτε σε ένα εξειδικευμένο ηλεκτρολόγο ή τεχνικό ώστε να εγκαταστήσει μία πρίζα εγγύτερα στη συσκευή.

12. Η χρήση ενός καλωδίου προέκτασης ενδέχεται να επηρεάσει αρνητικά την απόδοση της συσκευής.
13. Εάν το καλώδιο τροφοδοσίας είναι τσακισμένο, χτυπημένο ή έχει σημάδια φθοράς, ζητήστε να αντικατασταθεί από ένα εξουσιοδοτημένο συνεργείο.
14. Η σύνδεση της συσκευής σε μη κατάλληλα γειωμένη πρίζα ενδέχεται να οδηγήσει σε ηλεκτροπληξία ή/και βραχυκύκλωμα.

Ψυκτικό μέσο

Το ψυκτικό μέσο ισοβουτάνιο (R600a) περιέχεται εντός του ψυκτικού κυκλώματος στη συσκευή. Είναι ένα φυσικό αέριο με υψηλό επίπεδο περιβαλλοντικής συμβατότητας, που είναι παρόλα αυτά εύφλεκτο. Κατά τη μεταφορά και την εγκατάσταση της συσκευής, βεβαιωθείτε ότι δεν θα σημειωθεί βλάβη ή ζημιά στα μέρη του ψυκτικού κυκλώματος. Το ψυκτικό (R600a) είναι εύφλεκτο.

Χωρίς Φρέον

Ο ψυκτικός παράγοντας χωρίς HFC (R600a) και το υλικό αφρώδους μόνωσης (κυκλοπεντάνιο) που χρησιμοποιούνται στο ψυγείο είναι φιλικά προς το περιβάλλον, χωρίς να προκαλούν ζημιά στη στιβάδα του όζοντος και με πολύ μικρή επίδραση στη παγκόσμια θέρμανση. Το R600a είναι εύφλεκτο και σφραγισμένο σε ένα σύστημα ψύξης, χωρίς διαρροές κατά τη διάρκεια κανονικής χρήσης. Ωστόσο, σε περίπτωση διαρροής ψυκτικού λόγω ζημιάς στο ψυκτικό κύκλωμα, φροντίστε

να κρατήσετε τη συσκευή μακριά από ανοιχτές φλόγες και να ανοίξετε τα παράθυρα για εξαερισμό όσο το δυνατόν γρηγορότερα.

- **ΠΡΟΕΙΔΟΠΟΙΗΣΗ** - Τα ψυγεία περιέχουν ψυκτικό μέσο κι εύφλεκτο αέριο στη μόνωση. Το ψυκτικό μέσο και τα αέρια πρέπει να απορρίπτονται από πιστοποιημένους και αδειούχους τεχνικούς, επειδή μπορεί προκληθούν τραυματισμοί στα μάτια ή ανάφλεξη. Βεβαιωθείτε ότι οι σωληνώσεις του ψυκτικού κυκλώματος δεν έχουν υποστεί ζημιά πριν από τη σωστή απόρριψη της συσκευής.
- **ΠΡΟΕΙΔΟΠΟΙΗΣΗ** - Το ψυκτικό που χρησιμοποιείται στη συσκευή σας και τα μονωτικά υλικά απαιτούν ειδικές διαδικασίες απόρριψης.



ΠΡΟΕΙΔΟΠΟΙΗΣΗ:

ΚΙΝΔΥΝΟΣ ΠΥΡΚΑΓΙΑΣ - ΕΥΦΛΕΚΤΑ ΥΛΙΚΑ

Εάν το ψυκτικό κύκλωμα έχει υποστεί ζημιά:

- Αποφύγετε τις γυμνές φλόγες και τις πηγές ανάφλεξης.
- Αερίστε σχολαστικά τον χώρο στον οποίο βρίσκεται η συσκευή.

Είναι επικίνδυνο να αλλάξετε τις προδιαγραφές ή να τροποποιήσετε το προϊόν με οποιονδήποτε τρόπο. Οποιαδήποτε βλάβη στο καλώδιο μπορεί να προκαλέσει βραχυκύκλωμα, πυρκαγιά και/ ή ηλεκτροπληξία.

Προφυλάξεις κατά την καθημερινή χρήση

- Μην αποθηκεύετε εύφλεκτα αέρια ή υγρά μέσα στο συσκευή. Υπάρχει κίνδυνος διαρροής ή/και έκρηξης.
- Μην τοποθετείτε μέσα, κοντά ή επάνω στη συσκευή εύφλεκτα αντικείμενα.
- Μη λειτουργείτε ηλεκτρικές συσκευές (π.χ. μηχανές παγωτού, μίξερ κ.λπ.) μέσα στον καταψύκτη.
- Κατά την αποσύνδεση από το ρεύμα, πάντα να τραβάτε το φις από την πρίζα, μην τραβάτε το καλώδιο.
- Μην τοποθετείτε θερμά αντικείμενα κοντά στα πλαστικά μέρη της συσκευής.
- Μην τοποθετείτε τρόφιμα πάνω στην έξοδο του αέρα στο πίσω τοίχωμα.
- Φυλάσσετε τα συσκευασμένα κατεψυγμένα τρόφιμα σύμφωνα με τις οδηγίες του κατασκευαστή τους.
- Οι ενδείξεις αποθήκευσης του κατασκευαστή πρέπει να τηρούνται αυστηρά. Ανατρέξτε στις σχετικές οδηγίες για αποθήκευση.
- Μην τοποθετείτε ανθρακούχα ή αεριούχα ποτά στον καταψύκτη, καθώς θα δημιουργηθεί πίεση στα δοχεία τους και μπορεί να εκραγούν, με αποτέλεσμα βλάβη στη συσκευή.
- Τα κατεψυγμένα τρόφιμα μπορεί να προκαλέσουν κρουπαγήματα εάν καταναλώνονται απευθείας από την κατάψυξη.
- Ανοίγοντας την πόρτα του καταψύκτη για μεγάλα χρονικά διαστήματα μπορεί να προκληθεί σημαντική αύξηση της θερμοκρασίας στον θάλαμο της συσκευής.
- Καθαρίζετε τακτικά τις επιφάνειες και τα προσβάσιμα συστήματα αποστράγγισης που μπορεί να έρχονται σε επαφή με τρόφιμα.
- Αποθηκεύετε ωμό κρέας και ψάρια σε κατάλληλα δοχεία στον

- καταψύκτη, έτσι ώστε να μην έρχονται σε επαφή και να μη στάζουν πάνω σε άλλα τρόφιμα.
- Μπουκάλια και κονσέρβες δεν πρέπει να τοποθετούνται στην κατάψυξη, καθώς μπορεί να σπάσουν όταν το περιεχόμενό τους παγώσει.
 - Εάν η ψυκτική συσκευή αφεθεί κενή για παρατεταμένες χρονικές περιόδους, απενεργοποιήστε την, αποψύξτε την, καθαρίστε την, στεγνώστε την και αφήστε την πόρτα ανοιχτή για να αποφευχθεί η ανάπτυξη μούχλας μέσα στη συσκευή.
 - Μην εγκαθιστάτε τη συσκευή σε θέση όπου εκτίθεται σε άμεσο ηλιακό φως ή σε χώρους με υψηλή υγρασία ή κρύο.
 - Κρατήστε μακριά από τη συσκευή αναμμένα κεριά, λαμπτήρες και άλλα αντικείμενα με γυμνή φλόγα, για να αποφύγετε τον κίνδυνο πυρκαγιάς.
 - Η συσκευή προορίζεται για τη διατήρηση τροφίμων και/ ή ποτών σε οικιακά περιβάλλοντα, όπως εξηγείται σε αυτό το εγχειρίδιο οδηγιών. Η συσκευή είναι βαριά. Πρέπει να είστε προσεκτικοί και να χρησιμοποιείτε γάντια ασφαλείας και κατάλληλα παπούτσια όταν τη μετακινείτε.
 - Μην αφαιρείτε ή αγγίζετε αντικείμενα από τον θάλαμο κατάψυξης εάν τα χέρια σας είναι υγρά ή βρεγμένα, καθώς αυτό μπορεί να προκαλέσει εκδορές του δέρματος ή κρουοπαγήματα.
 - Ποτέ μη χρησιμοποιείτε τη βάση, τα συρτάρια, την πόρτα της συσκευής κ.λπ. για να ανέβετε πάνω τους ή ως υποστηρίγματα.
 - Καθαρίστε το δοχείο νερού αν δεν έχει χρησιμοποιηθεί για 48 ώρες. Ξεπλύνετε το σύστημα νερού που συνδέεται με την παροχή νερού αν δεν έχει αντληθεί νερό για 5 ημέρες.
 - Τα κατεψυγμένα τρόφιμα δεν πρέπει να τοποθετηθούν ξανά στον καταψύκτη αν έχουν ξεπαγώσει μία φορά.

- Μην καταναλώνετε πάγο ή παγάκια απευθείας από την κατάψυξη καθώς αυτό μπορεί να προκαλέσει κρουπαγήματα στο στόμα και στα χείλη.
- Για να αποφύγετε την πτώση αντικειμένων και τον τραυματισμό ή τη ζημιά της συσκευής, μην υπερφορτώνετε το καλάθι του καταψύκτη.

ΕΓΚΑΤΑΣΤΑΣΗ

Σημαντικές επισημάνσεις!

- Για την ηλεκτρική σύνδεση ακολουθήστε προσεκτικά τις οδηγίες που δίνονται σε αυτό το εγχειρίδιο.
- Η εγκατάσταση αυτής της συσκευής πρέπει να γίνεται μόνο από ένα κατάλληλα καταρτισμένο άτομο.
- Αφαιρέστε τη συσκευή από τη συσκευασία της κι ελέγξτε αν υπάρχουν ζημιές σε αυτή. Μην τη συνδέετε στο ρεύμα αν έχει υποστεί ζημιά. Αναφέρετε πιθανές ζημιές άμεσα στο κατάστημα αγοράς. Σε αυτή την περίπτωση, διατηρήστε τη συσκευασία.
- Συνδέστε τη συσκευή σε μία πρίζα με αντιηλεκτροπληξιακή προστασία.
- Στην πρώτη εγκατάσταση ή μετά από αναστροφή της πόρτας, **περιμένετε τουλάχιστον τέσσερις ώρες πριν συνδέσετε τη συσκευή στην παροχή ρεύματος.** Αυτό είναι απαραίτητο για να σταθεροποιηθούν τα υγρά του συμπιεστή.
- Θα πρέπει να υπάρχει επαρκής κυκλοφορία αέρα γύρω από τη συσκευή, για να μειωθεί ο κίνδυνος υπερθέρμανσης. Για την επίτευξη επαρκούς αερισμού, ακολουθήστε τις οδηγίες σχετικά με την εγκατάσταση.
- Όπου είναι δυνατόν, το πίσω μέρος της συσκευής δεν πρέπει να είναι κοντά σε τοίχο για την αποφυγή επαφής του τοίχου με θερμά σημεία (συμπιεστής, συμπυκνωτής) και για την αποφυγή του κινδύνου πυρκαγιάς.
- Η συσκευή δεν πρέπει να εγκαθίσταται κοντά σε θερμαντικά σώματα, κουζίνες, φούρνους ή εστίες μαγειρέματος.
- Βεβαιωθείτε ότι το καλώδιο και το φις είναι προσβάσιμα μετά από την εγκατάσταση της συσκευής.
- **Σημείωση: Αυτή η συσκευή δεν προορίζεται για χρήση ως εντοιχισμένη.**

- **ΠΡΟΕΙΔΟΠΟΙΗΣΗ** - Μην χρησιμοποιείται ηλεκτρικές συσκευές όπως σεσουάρ μαλλιών ή θερμαντικά σώματα για την απόψυξη της συσκευής.
- **ΠΡΟΕΙΔΟΠΟΙΗΣΗ** - Μην ρίχνετε νερό απευθείας πάνω στην συσκευή κατά τον καθαρισμό της και μην την πλένετε με νερό, μπορεί να προκληθεί βραχυκύκλωμα και ηλεκτροπληξία.
- **ΠΡΟΕΙΔΟΠΟΙΗΣΗ** - Μην χρησιμοποιείτε μηχανικές συσκευές ή άλλα τεχνητά μέσα για να επιταχύνετε τη διαδικασία απόψυξης, πέρα από αυτά που συνιστώνται από τον κατασκευαστή.
- **ΠΡΟΕΙΔΟΠΟΙΗΣΗ** - Μην χρησιμοποιείτε ηλεκτρικές συσκευές μέσα στους θαλάμους ψύξης ή/και κατάψυξης, εκτός αν είναι τύπου που συνιστώνται από τον κατασκευαστή.

ΣΥΝΤΗΡΗΣΗ

Service

- Οποιαδήποτε ηλεκτρολογική εργασία απαιτείται για τη συντήρηση της συσκευής πρέπει να γίνεται από έναν εξειδικευμένο ηλεκτρολόγο ή έναν κατάλληλο τεχνικό. Αυτό το προϊόν πρέπει να επισκευαστεί από ένα εξουσιοδοτημένο συνεργείο και πρέπει να χρησιμοποιηθούν μόνο γνήσια ανταλλακτικά.

ΠΡΟΣΟΧΗ! Κίνδυνος τραυματισμού ή βλάβης της συσκευής.

- Αυτή η συσκευή περιέχει ψυκτικό κύκλωμα με ψυκτικό μέσο. Ο έλεγχος, η συντήρηση και η αναπλήρωση του ψυκτικού μέσου πρέπει να πραγματοποιούνται από έναν εξουσιοδοτημένο και πιστοποιημένο τεχνικό.

- Πριν από τη συντήρηση, απενεργοποιήστε τη συσκευή και αποσυνδέστε το φικς από την πρίζα.
- Μην καθαρίζετε τη συσκευή με μεταλλικά αντικείμενα, καθαριστές ατμού, αιθέρια έλαια, οργανικούς διαλύτες ή λειαντικά καθαριστικά.
- Μη χρησιμοποιείτε αιχμηρά αντικείμενα για να αφαιρέσετε τον πάγο από τη συσκευή.
- Ελέγχετε τακτικά την οπή αποστράγγισης της συσκευής και καθαρίζετε την, αν απαιτείται. Αν η οπή αποστράγγισης είναι φραγμένη, το νερό απόψυξης θα συγκεντρώνεται στο κάτω μέρος της συσκευής.

Έλεγχοι

Για να εξασφαλίσετε την ασφαλή λειτουργία, διεξάγετε τους παρακάτω ελέγχους μετά από τον καθαρισμό της ψυκτικής συσκευής:

- Είναι το φικς τροφοδοσίας συνδεδεμένο σταθερά και σφικτά σε μία σταθερή πρίζα τοίχου. Βεβαιωθείτε ότι το φικς δεν είναι ασυνήθιστα ζεστό.
- Ελέγξτε το καλώδιο τροφοδοσίας για κοψίματα και βλάβες. Αν παρατηρήσετε οποιαδήποτε ανωμαλία, επικοινωνήστε με ένα εξουσιοδοτημένο συνεργείο.

Ο συγκεκριμένος πίνακας υποδεικνύει τη θερμοκρασία περιβάλλοντος (δηλαδή, τη θερμοκρασία του δωματίου, στην οποία λειτουργεί η συσκευή) στην οποία η λειτουργία της συσκευής είναι βέλτιστη (σωστή).

Κλιματική κλάση	Θερμοκρασία περιβάλλοντος
SN	+10°C έως + 32°C
N	+16°C έως + 32°C
ST	+16°C έως + 38°C
T	+16°C έως + 43°C

SN= Sub Normal, N= Normal, St= Sub Tropical, T= Tropical

Μπορεί να παρουσιαστούν λειτουργικά προβλήματα σε ορισμένους τύπους μοντέλων όταν λειτουργούν εκτός αυτού του εύρους. Η βέλτιστη λειτουργία μπορεί να διασφαλιστεί μόνο εντός του καθορισμένου εύρους θερμοκρασίας περιβάλλοντος. Εάν έχετε αμφιβολίες σχετικά με τον χώρο εγκατάστασης της συσκευής, απευθυνθείτε στο κατάστημα αγοράς ή σε ένα εξουσιοδοτημένο συνεργείο.

Σημείωση: Δεδομένων των ορίων της θερμοκρασίας περιβάλλοντος για τις κλιματικές κατηγορίες για τις οποίες έχει σχεδιαστεί η ψυκτική συσκευή, και δεδομένου ότι οι εσωτερικές θερμοκρασίες μπορεί να επηρεαστούν από παράγοντες όπως η θέση της ψυκτικής συσκευής, η θερμοκρασία περιβάλλοντος και η συχνότητα ανοίγματος των θυρών, η ρύθμιση οποιασδήποτε συσκευής ελέγχου θερμοκρασίας μπορεί να χρειαστεί να προσαρμοστεί για να λάβει υπόψη αυτούς τους παράγοντες, αν είναι αναγκαίο.



Σημείωση: Όταν λειτουργεί σε περιβάλλον διαφορετικό από τον καθορισμένο τύπο κλίματος (δηλαδή, πέρα από το προβλεπόμενο εύρος θερμοκρασίας περιβάλλοντος), η συσκευή ενδέχεται να μην είναι σε θέση να διατηρήσει τις επιθυμητές θερμοκρασίες χώρου.

Κλειδαριές

Εάν το ψυγείο σας είναι εφοδιασμένο με κλειδαριά, κρατήστε το κλειδί μακριά από τη συσκευή και όχι κοντά στη συσκευή για να αποτρέψετε την παγίδευση παιδιών. Όταν απορρίπτετε ένα παλιό ψυγείο, κόψτε τυχόν παλιές κλειδαριές ή μάνταλα ως προστασία.

Η συσκευή δεν πρέπει να εκτίθεται στη βροχή. Πρέπει να υπάρχει επαρκής ροή αέρα στο κάτω και πίσω μέρος της, καθώς η μειωμένη κυκλοφορία του αέρα μπορεί να επηρεάσει την απόδοση. Οι εντοιχισμένες συσκευές πρέπει να τοποθετούνται μακριά από πηγές θερμότητας όπως θερμαντικά σώματα και άμεσο ηλιακό φως.

ΜΕΡΗ ΤΗΣ ΣΥΣΚΕΥΗΣ

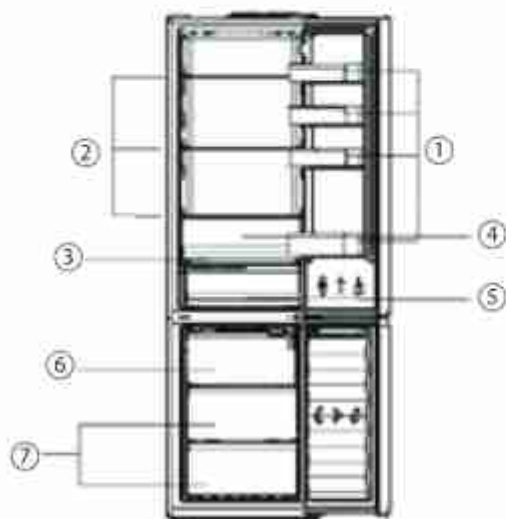

1. Ράφια μπουκαλιών πόρτας
2. Ράφια ψυγείου
3. Κάλυμμα συρταριού λαχανικών
4. Συρτάρι λαχανικών
5. Συρτάρι Care+
6. Ανοιχτό συρτάρι καταψύκτη
7. Συρτάρια καταψύκτη

* Το παραπάνω σχέδιο είναι μόνο για αναφορά. Η πραγματική όψη του προϊόντος μπορεί να διαφέρει ανάλογα με το μοντέλο.

• Χαρακτηριστικά προϊόντος

Αυτός είναι ένας ψυγείοκαταψύκτης inverter με λειτουργία ηλεκτρονικού ελέγχου.

Το επάνω μέρος του είναι ο χώρος του ψυγείου για την αποθήκευση φρέσκων τροφίμων, όπως φρούτα, λαχανικά, αυγά, γάλα, μογειρεμένα φαγητά κ.λπ. και το κάτω μέρος του είναι ο θάλαμος κατάψυξης όπου μπορούν να καταψυχθούν ψάρια, κρέατα κ.λπ. για μακροχρόνια αποθήκευση.

• Τεχνολογία inverter

Με ενσωματωμένη τεχνολογία inverter ρύθμισης συχνότητας ακριβείας, τεχνολογία μείωσης θορύβου, τεχνολογία εξοικονόμησης ενέργειας, ακριβή έλεγχο θερμοκρασίας και άλλες τεχνολογίες, ο συγκεκριμένος ψυγείοκαταψύκτης προσφέρει ανώτερες επιδόσεις.

Επιπλέον, η συσκευή μπορεί να ρυθμίσει αυτόματα την απόδοση λειτουργίας του inverter συμπίεστη και του ανεμιστήρα του μετατροπέα ανάλογα με τη θερμοκρασία περιβάλλοντος και τη ρυθμισμένη θερμοκρασία, έτσι ώστε να συνεχίσει να λειτουργεί σε βέλτιστη κατάσταση.

• Τεχνολογία "Frost-Free"

Η τεχνολογία πολλαπλών ροών αέρα από τον αεραγωγό του ψυγείου, εξασφαλίζει την ομοιομορφία της θερμοκρασίας αποθήκευσης. Το ψυγείο μπορεί να εκτελέσει την απόψυξη έξυπνα, σύμφωνα με την πραγματική συχνότητα χρήσης και την λαμβάνοντας υπόψιν το χρόνο σχηματισμού πάγου. Πριν από την απόψυξη, ρυθμίζεται αυτόματα η εσωτερική θερμοκρασία του ψυγείου και πραγματοποιείται ένα στάδιο πρόψυξης, έτσι ώστε η διακύμανση της θερμοκρασίας στο εσωτερικό του ψυγείου πριν και μετά την απόψυξη να μην είναι σημαντική, γεγονός που ευνοεί τη συντήρηση των τροφίμων.

• Υπέρλεπτο στρώμα αφρού

Το ψυγείο έχει ένα εξαιρετικά λεπτό στρώμα αφρού, επιτυγχάνοντας έτσι μεγαλύτερη και αποτελεσματικότερη χωρητικότητα με τον ίδιο καταλαμβανόμενο χώρο.

• Τεχνολογία καθαρισμού οσμών ADF+

Το ψυγείο είναι εξοπλισμένο με μια εξαιρετικά αποτελεσματική μονάδα καθαρισμού οσμών ADF+, η οποία έχει τη δυνατότητα της αφαίρεσης οσμών, της αποστείρωσης και της διατήρησης της φρεσκάδας των αποθηκευμένων τροφίμων.

• Green Technology

Το ψυκτικό υγρό -χωρίς-φρέον-, και το αφρώδες μονωτικό υλικό που χρησιμοποιούνται στον ψυγείοκαταψύκτη, δεν προκαλούν ζημιά στο στρώμα του όζοντος και έχουν πολύ μικρή επίδραση στην υπερθέρμανση του πλανήτη, επομένως το προϊόν είναι φιλικό προς το περιβάλλον.

• Σχεδιασμός φιλικότερος προς το χρήστη

Διατίθενται λειτουργίες όπως μεγάλο εύρος τάσης λειτουργίας, αυτόματος έλεγχος θερμοκρασίας, μνήμη απενεργοποίησης, καθυστέρηση ενεργοποίησης, αυτόματος συναγερομός, γρήγορη κατάψυξη και απενεργοποίηση ψυγείου κ.λπ.

ΣΗΜΕΙΩΣΗ:

Λόγω των συνεχών αναβαθμίσεων, τα χαρακτηριστικά του προϊόντος που έχετε αγοράσει ενδέχεται να διαφοροποιούνται από τα χαρακτηριστικά του προϊόντος που απεικονίζεται στις οδηγίες χρήσης. Κάτι τέτοιο δεν επηρεάζει την απόδοση και τις μεθόδους εφαρμογής των οδηγιών χρήσης.



ΠΡΟΣΟΧΗ! Ποτέ μην αγγίζετε το εσωτερικό του θαλάμου ή παγωμένα τρόφιμα με υγρά χέρια, μπορεί να προκληθεί κρουσπάγημα.

ΧΡΗΣΗ ΤΗΣ ΣΥΣΚΕΥΗΣ

Πριν από τη χρήση

- Αφαιρέστε τα υλικά συσκευασίας (σακούλες, ταινίες κ.λπ.) και αφήστε την πόρτα της συσκευής ανοικτή για λίγη ώρα ώστε να αεριστεί η συσκευή.
- Η συσκευή έχει καθαριστεί πριν συσκευαστεί. Όμως, συνιστάται να καθαρίσετε τον εσωτερικό θάλαμο αφού τον παραλάβετε και πριν από την πρώτη χρήση.
- Συνδέστε το φις τροφοδοσίας σε πρίζα τύπου «γειωμένη, μονοφασική, 220-240V».
Αφήστε τη συσκευή να λειτουργήσει για περίπου μία ώρα πριν τοποθετήσετε τρόφιμα μέσα, για να προλάβει να ψυχθεί ο θάλαμος αποθήκευσης.



ΠΡΟΣΟΧΗ: Σε περίπτωση που απενεργοποιήσετε τη συσκευή περιμένετε 5 λεπτά ή περισσότερο πριν την επανεκκινήσετε.

- Η επανεκκίνηση της συσκευής αμέσως μετά από την απενεργοποίησή της μπορεί να προκαλέσει κάψιμο της ασφάλειας, ρίξιμο της ασφάλειας στον ηλεκτρολογικό πίνακα, υπερφόρτωση του συμπίεστη και/ ή κάποια άλλη βλάβη.

1. Συνθήκες αερισμού

Η θέση που επιλέγετε για την εγκατάσταση της συσκευής θα πρέπει να είναι καλά αεριζόμενη και να μην έχει αυξημένη θερμοκρασία. Μη τοποθετείτε τη συσκευή κοντά σε πηγές θερμότητας, όπως μαγειρικές συσκευές ή λέβητες, και αποφύγετε την απευθείας ηλιακή ακτινοβολία, προκειμένου να εξασφαλίσετε την ψυκτική απόδοση ενώ συγχρόνως εξοικονομείτε ενέργεια. Μη τοποθετείτε τη συσκευή σε υγρό μέρος, για να αποτρέψετε τη σκουριά και τη διαρροή ηλεκτρικού ρεύματος. Η ποσότητα ψυκτικού υγρού της συσκευής που χωρίζεται διά της συνολικής επιφάνειας του δωματίου στο οποίο είναι εγκατεστημένη δεν πρέπει να υπερβαίνει τα $8g / m^3$.

Σημείωση: Η ποσότητα ψυκτικού που έχει χρησιμοποιηθεί για τη πλήρωση της συσκευής μπορεί να βρεθεί στην ετικέτα της ψυκτικής συσκευής.

2. Χώρος απαγωγής θερμότητας

Κατά τη λειτουργία της, η συσκευή εκλύει θερμότητα στο περιβάλλον. Επομένως, θα πρέπει να διατηρείται τουλάχιστον 30mm ελεύθερου χώρου στην πάνω πλευρά, περισσότερα από 100mm στις δύο πλευρές και πάνω από 50mm στην πίσω πλευρά της συσκευής.

Διαστάσεις σε mm (χιλιοστά):

W	D	H	A	B	C(°)	E	F
595	660	2000	872	1225	120	50	100

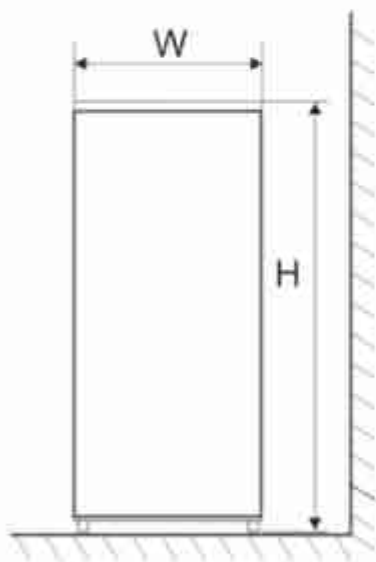

Σχήμα 1

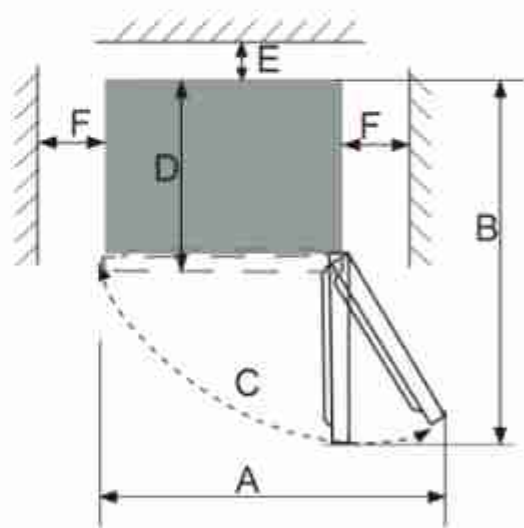

Σχήμα 2

Σημείωση: Οι Εικόνες 1, 2 απεικονίζουν μόνο τις απαιτήσεις χώρου για την τοποθέτηση του προϊόντος. Παρακαλώ λάβετε υπόψη ότι δεν απεικονίζουν ακριβείς μετρήσεις.

3. Οριζόντιο έδαφος

Τοποθετήστε τη ψυκτική συσκευή σε σταθερό και επίπεδο έδαφος (δάπεδο) για να το διατηρήσετε σταθερό, διαφορετικά θα προκαλέσει κραδασμούς και θόρυβο. Όταν η ψυκτική συσκευή τοποθετείται σε υλικά δαπέδου όπως χαλί, άχυρα, πολυβινυλοχλωρίδιο, οι συμπαγείς πλάκες στήριξης πρέπει να εφαρμόζονται κάτω από τη ψυκτική συσκευή, έτσι ώστε να αποφεύγεται η αλλαγή χρώματος λόγω της διάχυσης της θερμότητας.

Ευθυγράμμιση

Η ψυκτική συσκευή πρέπει να είναι ευθυγραμμισμένη για τον εκμηδενισμό των κραδασμών. Για να ευθυγραμμίσετε τη συσκευή, θα πρέπει να είναι στην κανονική όρθια θέση του και οι ρυθμιστές ύψους να είναι ταυτόχρονα σε επαφή με το δάπεδο.

Μπορείτε επίσης να ευθυγραμμίσετε τη συσκευή, ξεβιδώνοντας τον αντίστοιχο ρυθμιστή ύψους (χρησιμοποιήστε τα δάχτυλά σας ή ένα κατάλληλο κλειδί).



Πρέπει να εξασφαλίζεται πάντα επαρκής αερισμός γύρω από τη συσκευή.

Προετοιμασίες για χρήση

1. Χρόνος αναμονής

Μετά την όρθια εγκατάσταση και τον καλό καθαρισμό της ψυκτικής συσκευής, μην την ενεργοποιήσετε αμέσως. Περιμένετε περισσότερη από 1 ώρα πριν την ενεργοποίηση της, προκειμένου να εξασφαλίσετε την κανονική της λειτουργία.

2. Καθαρισμός

Πριν χρησιμοποιήσετε τη συσκευή για πρώτη φορά, πλύνετε τα εσωτερικά της μέρη με χλιαρό νερό και λίγο ουδέτερο σαπούνι, για να αφαιρέσετε την τυπική μυρωδιά που έχουν οι νέες ηλεκτρικές συσκευές. Στη συνέχεια, στεγνώστε καλά όλα τα μέρη με ένα στεγνό, μαλακό πανί.

3. Ενεργοποίηση

Συνδέστε το φις σε μια σταθερή πρίζα για να ξεκινήσει ο συμπιεστής. Μετά από 1 ώρα, ανοίξτε την πόρτα της ψυκτικής συσκευής. Αν η θερμοκρασία μέσα από τη ψυκτική συσκευή έχει μειωθεί, αυτό δείχνει ότι το σύστημα ψύξης λειτουργεί κανονικά.

4. Αποθήκευση τροφίμων

Μετά από κάποιο χρονικό διάστημα λειτουργίας της ψυκτικής συσκευής, η εσωτερική θερμοκρασία της ψυκτικής συσκευής θα ελέγχεται αυτόματα σύμφωνα με την θερμοκρασία που έχει ορίσει ο χρήστης. Αφού η ψυκτική συσκευή κρυώσει πλήρως, μπορείτε να τοποθετήσετε τα τρόφιμα, τα οποία χρειάζονται συνήθως 2~3 ώρες για να κρυώσουν πλήρως. Το καλοκαίρι, όταν οι θερμοκρασίες είναι υψηλές, απαιτείται περισσότερος χρόνος από 4 ώρες για να κρυώσουν πλήρως τα τρόφιμα (προσπαθήστε να ανοίγετε την πόρτα της συσκευής όσο το δυνατόν λιγότερο).



Αν η συσκευή έχει εγκατασταθεί σε υγρή επιφάνεια, βεβαιωθείτε ότι η γείωση και ο διακόπτης διαρροής λειτουργούν κανονικά. Αν παράγονται θόρυβοι δόνησης λόγω της επαφής της ψυκτικής συσκευής με τον τοίχο ή αν η τοιχοποιία μαυρίζει λόγω της υγρασίας γύρω από τον συμπιεστή, μετακινήστε τη ψυκτική συσκευή μακριά από τον τοίχο. Η εγκατάσταση της συσκευής μπορεί να προκαλέσει θόρυβο ή εικόνες παραμόρφωσης σε κινητά τηλέφωνα, σταθερά τηλέφωνα, ραδιοφωνικούς δέκτες, τηλεοράσεις που βρίσκονται γύρω της, γι' αυτό προσπαθήστε να κρατήσετε τη ψυκτική συσκευή όσο το δυνατόν πιο μακριά σε αντίστοιχη περίπτωση.

Γενικές πληροφορίες για αποδοτική χρήση

Παρακαλούμε ακολουθήστε τις παρακάτω οδηγίες για να εξοικονομήσετε ενέργεια:

- Για να αποτρέψετε τη διαφυγή του κρύου αέρα από το εσωτερικό της συσκευής, ανοίγεται και κλείνετε την πόρτα του γρήγορα. Κρατήστε την πόρτα της συσκευής ανοικτή για όσο το δυνατόν μικρότερο χρονικό διάστημα.
- Εγκαταστήστε τη συσκευή σε έναν καλά αεριζόμενο χώρο.
- Μη χρησιμοποιείτε τον καταψύκτη για να αποθηκεύσετε νερό ή τροφές που απαιτούν νερό σαν αποθηκευτικό μέσο. Ποτέ μην τοποθετήσετε φρέσκα θαλασσινά που περιέχουν νερό μέσα στον καταψύκτη.

Όταν ψύχετε/καταψύχετε τρόφιμα, προσέξτε να μην έρθετε σε απευθείας επαφή με την εσωτερική επιφάνεια του θαλάμου του καταψύκτη.

Όταν ψύχετε/καταψύχετε τρόφιμα, προκειμένου να αποφευχθεί η απώλεια υγρασίας και η δημιουργία οσμών, θα πρέπει να διαχωρίσετε τα διαφορετικά τρόφιμα με στεγανά αποθηκευτικά μέσα, χρησιμοποιώντας μόνο μη τοξικά, άγευστα και αδιάβροχα υλικά.

Το ζεστό φαγητό θα πρέπει πρώτα να κρυώνει σε θερμοκρασία δωματίου και στη συνέχεια να τοποθετείται στην συσκευή, διαφορετικά θα επηρεάσει την κατάσταση των ήδη αποθηκευμένων τροφίμων και θα αυξήσει την κατανάλωση ενέργειας.

Οι θάλαμοι κατάψυξης δύο αστέρων είναι κατάλληλοι για την αποθήκευση προ-κατεψυγμένων τροφίμων και για να αποθηκεύσετε ή να παρασκευάσετε παγωτό και παγάκια.

Οι θάλαμοι ενός, δύο και τριών αστέρων δεν είναι κατάλληλοι για κατεψυγμένα νωπά τρόφιμα.

Σειρά	Είδος θαλάμου	Θερμοκρασία αναφοράς θαλάμων αποθήκευσης (°C)	Κατάλληλο φαγητό
1	Ψυγείο	+ 2 ≤ + 6	Αυγά, μαγειρεμένα τρόφιμα, συσκευασμένα τρόφιμα, φρούτα και λαχανικά, γαλακτοκομικά προϊόντα, κέικ, ποτά και άλλα τρόφιμα (ακατάλληλα για κατάψυξη).
2	Καταψύκτης (***) *	≤ -18	Θαλασσινά (ψάρια, γαρίδες, οστρακοειδή), υδρόβια γλυκού νερού και κρέατα (συνιστώμενος χρόνος αποθήκευσης 3 μήνες, όσο μεγαλύτερος είναι ο χρόνος αποθήκευσης, τόσο κατώτερη θα είναι η γεύση και τα διατροφικά στοιχεία), κατάλληλος για κατεψυγμένα νωπά τρόφιμα.
3	Καταψύκτης ***	≤ -18	Θαλασσινά (ψάρια, γαρίδες, οστρακοειδή), υδρόβια γλυκού νερού και κρέατα (συνιστώμενος χρόνος αποθήκευσης 3 μήνες, όσο μεγαλύτερος είναι ο χρόνος αποθήκευσης, τόσο κατώτερη θα είναι η γεύση και τα διατροφικά στοιχεία), ακατάλληλος για κατεψυγμένα νωπά τρόφιμα.
4	Καταψύκτης **	≤ -12	Θαλασσινά (ψάρια, γαρίδες, οστρακοειδή), υδρόβια γλυκού νερού και κρέατα (συνιστώμενος χρόνος αποθήκευσης 2 μήνες, όσο μεγαλύτερος είναι ο χρόνος αποθήκευσης, τόσο κατώτερη θα είναι η γεύση και τα διατροφικά στοιχεία), ακατάλληλος για κατεψυγμένα νωπά τρόφιμα.
5	Καταψύκτης *	≤ -6	Θαλασσινά (ψάρια, γαρίδες, οστρακοειδή), υδρόβια γλυκού νερού και κρέατα (συνιστώμενος χρόνος αποθήκευσης 1 μήνας, όσο μεγαλύτερος είναι ο χρόνος αποθήκευσης, τόσο κατώτερη θα είναι η γεύση και τα διατροφικά στοιχεία), ακατάλληλος για κατεψυγμένα νωπά τρόφιμα.

ΡΥΘΜΙΣΕΙΣ ΛΕΙΤΟΥΡΓΙΩΝ

1. Λειτουργίες

1.1 Ρύθμιση θερμοκρασίας

1) Ρύθμιση θερμοκρασίας ψυγείου

Πατήστε το πλήκτρο "Fridge" («Ψυγείο») για να προσαρμόσετε τη θερμοκρασία του ψυγείου στην αναμενόμενη τιμή θερμοκρασίας και, στη συνέχεια, πατήστε το πλήκτρο «OK» εντός 5 δευτερολέπτων για να επικυρώσετε τη ρύθμιση, με το τρεμόπαιγμα της τρέχουσας ρύθμισης θερμοκρασίας να έχει σταματήσει.

Η διαδοχή των λειτουργιών θερμοκρασίας του ψυγείου είναι με την ακόλουθη σειρά:

5°C → 6°C → 7°C → 8°C → OFF → 2°C → 3°C → 4°C → 5°C

Το OFF αναφέρεται στο «Fridge Off», και όταν ενεργοποιηθεί το OFF, απενεργοποιείται η ψύξη.



Σιγουρευτείτε ότι έχετε βγάλει όλα τα τρόφιμα από το ψυγείο πριν ενεργοποιηστεί αυτήν τη λειτουργία

2) Ρύθμιση θερμοκρασίας καταψύκτη

Πατήστε το κουμπί «Freezer», με τα ψηφία της θερμοκρασίας του καταψύκτη να αναβοσβήνουν και, στη συνέχεια, πατήστε το πλήκτρο «Freezer» για να ρυθμίσετε τη θερμοκρασία του καταψύκτη και, στη συνέχεια, πατήστε το πλήκτρο «OK» εντός 5 δευτερολέπτων για να επικυρώσετε τη συγκεκριμένη ρύθμιση, με το τρεμόπαιγμα της τρέχουσας ρύθμισης θερμοκρασίας να σταματάει.

Η διαδοχή των λειτουργιών θερμοκρασίας του καταψύκτη είναι με την ακόλουθη σειρά :

-18°C → -17°C → -16°C → -24°C → -23°C → -22°C → -21°C → -20°C → -19°C → -18°C

1.2 Λειτουργία «Care+»

Πατήστε το πλήκτρο «Care+» για να ρυθμίσετε τη θερμοκρασία του συρταριού «Care+» έως ότου το αντίστοιχο εικονίδιο αναβοσβήνει και, στη συνέχεια, πατήστε το πλήκτρο OK εντός 5 δευτερολέπτων για επιβεβαίωση. Εάν δεν πατηθεί το OK εντός 5 δευτερολέπτων, η ρύθμιση θα ακυρωθεί.

Η διαδοχή των λειτουργιών θερμοκρασίας του συρταριού «Care+» είναι με την ακόλουθη σειρά :

Vegetables → Fruits → Chill → Vegetables

1.3 Λειτουργία «Vacation»

1) Όταν είναι ενεργοποιημένη η λειτουργία «Vacation», η θερμοκρασία του ψυγείου ρυθμίζεται αυτόματα στους 14°C. Όταν βρίσκεστε έξω για μεγάλο χρονικό διάστημα, μπορείτε να ρυθμίσετε τη λειτουργία «Vacation» για να διατηρεί το ψυγείο σε λειτουργία με χαμηλή κατανάλωση ενέργειας, διασφαλίζοντας παράλληλα ότι ο θάλαμος φρέσκων τροφίμων δεν έχει ανεπιθύμητη μυρωδιά και ότι ο θάλαμος κατάψυξης λειτουργεί κανονικά.



Βεβαιωθείτε ότι έχετε βγάλει όλα τα τρόφιμα από τη θήκη φρέσκων τροφίμων πριν ρυθμίσετε αυτήν τη λειτουργία.



Στη λειτουργία «Vacation», η θερμοκρασία του ψυγείου δεν υπόκειται σε καμία αλλαγή.

2) Ενεργοποίηση της λειτουργίας «Vacation»

• Πατήστε το πλήκτρο «Function» για να επιλέξετε τη λειτουργία «Vacation» έως ότου το αντίστοιχο εικονίδιο αναβοσβήνει και στη συνέχεια, πατήστε το πλήκτρο «OK» εντός 5 δευτερολέπτων για επιβεβαίωση. Εάν δεν πατηθεί το πλήκτρο «OK» εντός 5 δευτερολέπτων, η ρύθμιση θα ακυρωθεί.

3) ΕΞΕΛΟΧΟΣ από τη λειτουργία «Vacation»

• Στη λειτουργία «Vacation», πατήστε το πλήκτρο «Function» για να επιλέξετε τη λειτουργία «Vacation» έως ότου το αντίστοιχο εικονίδιο αναβοσβήνει και, στη συνέχεια, πατήστε το πλήκτρο «OK» για επιβεβαίωση. Η λειτουργία «Vacation» θα απενεργοποιηθεί.

• Όταν ενεργοποιηθεί η λειτουργία «Smart» ή η λειτουργία «Fast Cooling», η λειτουργία «Vacation» θα απενεργοποιηθεί αυτόματα.



1.4 ECO

1) Όταν είναι ενεργοποιημένη η λειτουργία "ECO", η θερμοκρασία του θαλάμου φρέσκων τροφίμων ρυθμίζεται στους 5°C και εκείνη του θαλάμου κατάψυξης στους -18°C, έτσι ώστε τα τρόφιμα να μπορούν να αποθηκευτούν στην καλύτερη κατάσταση ενώ το ψυγείο λειτουργεί πιο αποτελεσματικά και με καλύτερη απόδοση.



Στη λειτουργία «ECO», η θερμοκρασία του θαλάμου φρέσκων τροφίμων και η θερμοκρασία του θαλάμου κατάψυξης δεν υπόκεινται σε καμία αλλαγή.

2) Ενεργοποίηση της λειτουργίας «ECO»

• Πατήστε το πλήκτρο «Function» για να επιλέξετε τη λειτουργία «ECO» έως ότου το αντίστοιχο εικονίδιο αναβοσβήνει και, στη συνέχεια, πατήστε το πλήκτρο OK εντός 5 δευτερολέπτων για επιβεβαίωση. Εάν δεν πατηθεί το OK εντός 5 δευτερολέπτων, η ρύθμιση θα ακυρωθεί.

3) Εξοδος από τη λειτουργία «ECO»

• Με ενεργοποιημένη τη λειτουργία «ECO», πατήστε το πλήκτρο «Function» για να επιλέξετε τη λειτουργία «ECO» έως ότου το αντίστοιχο εικονίδιο αναβοσβήνει, και στη συνέχεια, πατήστε το πλήκτρο OK για επιβεβαίωση. Η λειτουργία «ECO» θα απενεργοποιηθεί.

• Όταν είναι ενεργοποιημένη η λειτουργία «Vacation» ή η λειτουργία «Fast Freezing», η λειτουργία «ECO» θα απενεργοποιηθεί αυτόματα.

1.5 Λειτουργία «Fast Cooling» (Γρήγορη ψύξη)

1) Όταν είναι ενεργοποιημένη αυτή η λειτουργία, η θερμοκρασία του ψυγείου ρυθμίζεται αυτόματα στους 2°C, με τη θερμοκρασία να μειώνεται γρήγορα, έτσι ώστε τα τρόφιμα να διατηρούνται σε φρέσκια κατάσταση χωρίς να χάνεται η θρεπτική τους αξία. Μετά από 8 ώρες, η λειτουργία γρήγορης ψύξης θα απενεργοποιηθεί αυτόματα. Αυτή η λειτουργία διασφαλίζει ότι τα φρέσκα τρόφιμα που αποθηκεύονται διατηρούν τη φρέσκια γεύση και παραμένουν θρεπτικά.



Στη λειτουργία γρήγορης ψύξης, η θερμοκρασία του ψυγείου δεν υπόκειται σε καμία ρύθμιση.

2) Ενεργοποίηση της λειτουργίας «Fast Cooling»

Πατήστε το πλήκτρο «Function» για να επιλέξετε τη λειτουργία «Fast Cooling» έως ότου το αντίστοιχο εικονίδιο αναβοσβήνει και, στη συνέχεια, πατήστε το πλήκτρο OK εντός 5 δευτερολέπτων για επιβεβαίωση. Εάν δεν πατηθεί το OK εντός 5 δευτερολέπτων, η ρύθμιση θα ακυρωθεί.

3) Εξοδος από τη λειτουργία «Fast Cooling»

• Μετά από μια σύνολική αθροιστική λειτουργία 8 ωρών, η λειτουργία «Fast Cooling» θα τερματιστεί αυτόματα.

• Στη λειτουργία «Fast Cooling», πατήστε το πλήκτρο «Function» για να επιλέξετε τη λειτουργία «Fast Cooling» έως ότου το αντίστοιχο εικονίδιο αναβοσβήνει, και στη συνέχεια, πατήστε το πλήκτρο OK εντός 5 δευτερολέπτων για επιβεβαίωση. Το εικονίδιο της λειτουργίας «Fast Cooling» θα σβήσει και η λειτουργία θα απενεργοποιηθεί.

• Όταν η λειτουργία «ECO» ενεργοποιηθεί, η λειτουργία «Fast Cooling» θα απενεργοποιηθεί αυτόματα.

1.6 Λειτουργία «Fast Freezing» (Γρήγορη κατάψυξη)

- 1) Όταν είναι ενεργοποιημένη η λειτουργία «Fast Freezing», η θερμοκρασία του καταψύκτη θα ρυθμίζεται αυτόματα στους -32°C και μετά από 26 ώρες λειτουργίας, η λειτουργία «Fast Freezing» απενεργοποιείται. Η γρήγορη ψύξη του καταψύκτη είναι ευεργετική για τη διατήρηση της θρεπτικής αξίας των τροφίμων, όπως και της διατήρησης της φρεσκάδας.



Στη λειτουργία «Fast Freezing», η θερμοκρασία του καταψύκτη δεν υπόκειται σε καμία ρύθμιση.

2) Ενεργοποίηση της λειτουργίας «Fast Freezing»

• Πατήστε το πλήκτρο «Function» για να επιλέξετε «Fast Freezing» έως ότου το αντίστοιχο εικονίδιο «Fast Freezing» αναβοσβήνει και στη συνέχεια, πατήστε το πλήκτρο OK εντός 5 δευτερολέπτων για επιβεβαίωση με το εικονίδιο "Fast Freezing" κανονικά ενεργοποιημένο. Εάν δεν πατηθεί το πλήκτρο OK εντός 5 δευτερολέπτων, η ρύθμιση θα ακυρωθεί.

3) Έξοδος από τη λειτουργία «Fast Freezing»

- Μετά από ένα σύνολο λειτουργίας 26 ωρών, η λειτουργία «Fast Freezing» θα απενεργοποιηθεί αυτόματα.
- Στη λειτουργία «Fast Freezing», πατήστε το πλήκτρο «Function» για να επιλέξετε «Fast Freezing» έως ότου το αντίστοιχο εικονίδιο «Fast Freezing» αναβοσβήνει, στη συνέχεια, πατήστε το πλήκτρο «OK» εντός 5 δευτερολέπτων για να επικυρώσετε τη ρύθμιση, με το εικονίδιο «Γρήγορη κατάψυξη» να είναι σβησμένο. Η λειτουργία «Fast Freezing» θα απενεργοποιηθεί.
- Όταν η λειτουργία «ECO» ενεργοποιηθεί, η λειτουργία «Fast Freezing» θα απενεργοποιηθεί αυτόματα.

1.7 "Child Lock" («Παιδικό κλειδωμα»)

- 1) Όταν είναι ενεργοποιημένη η λειτουργία "Child Lock", η θερμοκρασία και η λειτουργία δεν υπόκεινται σε καμία αλλαγή για την αποφυγή κάποιας δυσλειτουργίας.
- 2) Σε περίπτωση μη πληκτρολόγησης κάποιου πλήκτρου εντός 3 λεπτών, η λειτουργία "Child Lock" θα ενεργοποιηθεί αυτόματα.
- 3) Ενεργοποίηση/Απενεργοποίηση της λειτουργίας "Child Lock" με μη αυτόματο τρόπο
• Πατήστε και κρατήστε πατημένο το OK (3 δευτερόλεπτα για ξεκλειδωμα) για 3 δευτερόλεπτα και, στη συνέχεια, η λειτουργία "Child Lock" μπορεί να ενεργοποιηθεί/απενεργοποιηθεί.

1.8 Συναγερμός ανοιχτής πόρτας

Εάν η πόρτα του ψυγείου παραμένει ανοιχτή για περισσότερα από 3 λεπτά, θα εκπέμπονται συνεχώς συναγερμοί βομβητή, οι οποίοι μπορούν να σταματήσουν όταν πατηθεί οποιοδήποτε πλήκτρο, αλλά θα αποκατασταθούν μετά από 3 λεπτά εάν η πόρτα παραμένει ανοιχτή. Οι ειδοποιήσεις δεν θα αρθούν μέχρι να κλείσει η πόρτα.

1.9 Μνήμη διακοπής ρεύματος

Σε περίπτωση διακοπής ρεύματος, το ψυγείο θα διατηρήσει την κατάσταση λειτουργίας πριν από τη διακοπή ρεύματος όταν αποκατασταθεί η παροχή ρεύματος.

1.10 Καθυστέρηση ενεργοποίησης

Για να προστατεύσετε τον συμπιεστή του ψυγείου από ζημιά σε περίπτωση βραχυπρόθεσμης διακοπής ρεύματος (δηλαδή λιγότερο από 5 λεπτά), ο συμπιεστής δεν θα ξεκινήσει αμέσως μετά την ενεργοποίησή του.

1.11 Ειδοποίηση υπερθέρμανσης (μόνο μετά από διακοπή ρεύματος)

Όταν το ψυγείο είναι ενεργοποιημένο, εάν η θερμοκρασία του αισθητήρα κατάψυξης γίνει υψηλότερη από -10°C , τα ψηφία της ζώνης κατάψυξης θα αρχίσουν να τρεμοπαίζουν στην οθόνη. Η θερμοκρασία του καταψύκτη μπορεί να εμφανιστεί εάν πατηθεί οποιοδήποτε πλήκτρο και η κανονική ένδειξη της οθόνης θα επανέλθει κανονικά εάν πληκτρολογήσετε οποιοδήποτε πλήκτρο ή μετά από 10 δευτερόλεπτα.

1.12 Συναγερμός βλάβης

Σε περίπτωση που εμφανιστεί κάποια από τα E0, E1, E2, E4 ή E5 στον πίνακα λειτουργίας, τότε η συγκεκριμένη ένδειξη υποδηλώνει βλάβη στο ψυγείο. Επικοινωνήστε άμεσα με τα εξουσιοδοτημένα συνεργεία σε αυτή την περίπτωση.

1.13 Χρήση της ράβδου ρύθμισης υγρασίας του συρταριού λαχανικών

Η ράβδος ρύθμισης υγρασίας χρησιμοποιείται για τη διατήρηση της υγρασίας στο εσωτερικό του συρταριού λαχανικών, έτσι ώστε να διατηρούνται φρέσκα τα λαχανικά και τα φρούτα που αποθηκεύονται μέσα. Όταν η ράβδος ρύθμισης υγρασίας ρυθμιστεί στη δεξιά πλευρά, με εκτεθειμένες περισσότερες τρύπες, η εσωτερική υγρασία του συρταριού λαχανικών ρυθμίζεται στο χαμηλό επίπεδο υγρασίας. Όταν η ράβδος ρύθμισης υγρασίας ρυθμίζεται στην αριστερή πλευρά, με λιγότερες οπές εκτεθειμένες, η εσωτερική υγρασία του συρταριού λαχανικών ρυθμίζεται στο υψηλό επίπεδο υγρασίας.

Αποθήκευση τροφίμων

Θέση αποθήκευσης τροφίμων



Λόγω της κυκλοφορίας κρύου αέρα στο ψυγείο, η θερμοκρασία κάθε χώρου στο ψυγείο είναι διαφορετική, επομένως πρέπει να τοποθετούνται διαφορετικά είδη τροφίμων σε διαφορετικούς χώρους.

- Ο θάλαμος για φρέσκα τρόφιμα είναι κατάλληλος για την αποθήκευση τροφίμων που δεν χρειάζεται να καταψυχθούν, μαγειρεμένα τρόφιμα, μπύρα, αυγά, μερικά καρυκεύματα που χρειάζονται κρύα συντήρηση, γάλα, χυμούς φρούτων κ.λπ. Το συρτάρι λαχανικών είναι κατάλληλο για τη συντήρηση λαχανικών, φρούτων κ.λπ.
- Ο θάλαμος κατάψυξης είναι κατάλληλος για την αποθήκευση παγωτού, κατεψυγμένων τροφίμων και των τροφίμων που πρέπει να συντηρηθούν για μεγάλο χρονικό διάστημα.

Χρήση του θαλάμου φρέσκων τροφίμων

- Ρυθμίστε τη θερμοκρασία του θαλάμου αποθήκευσης φρέσκων τροφίμων μεταξύ 2°C – 8°C και αποθηκεύστε τα τρόφιμα που προορίζονται για βραχυπρόθεσμη αποθήκευση ή για κατανάλωση ανά πάσα στιγμή στο θάλαμο των φρέσκων τροφίμων.
- Ράφι ψυγείου: Όταν αφαιρείτε το ράφι, σηκώστε το πρώτα και μετά τραβήξτε το προς τα έξω. Κρατήστε την πίσω φλάντζα του ραφίου προς τα πάνω, για να αποτρέψετε την επαφή των τροφίμων με το τοίχωμα της επένδυσης. Όταν βγάξετε ή το βάζετε στο ράφι, κρατήστε το σταθερά και κρατήστε το με προσοχή για να αποφύγετε κάποια ζημιά.

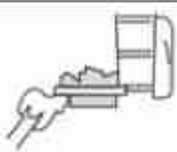

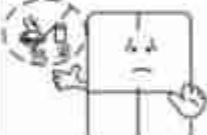
<p>• Crisper box (Συρτάρι Λαχανικών): Τραβήξτε έξω το συρτάρι λαχανικών για πρόσβαση στα τρόφιμα. Μετά τη χρήση ή τον καθαρισμό της πλάκας κάλυψης του συρταριού λαχανικών, φροντίστε να την τοποθετήσετε ξανά στο συρτάρι, έτσι ώστε να μην επηρεαστεί η εσωτερική θερμοκρασία του συρταριού λαχανικών.</p>	
<p>Προφυλάξεις για την αποθήκευση φρέσκων τροφίμων</p>	
<p>• Καλύτερα να καθαρίζετε τα τρόφιμα και να τα σκουπίζετε να στεγνώσουν πριν τα αποθηκεύσετε στη ψυκτική συσκευή. Πριν βάλετε τα τρόφιμα στη ψυκτική συσκευή, καλό είναι να τα σφραγίζετε, έτσι ώστε να αποτρέπεται η εξάτμιση του νερού και για να διατηρούνται φρέσκα τα φρούτα και τα λαχανικά, αλλά και να αποφευχθεί η μίξη της μίας μυρωδιάς με την άλλη.</p>	
<p>• Μην βάζετε παλλά ή πολύ βάρια τρόφιμα μέσα στη ψυκτική συσκευή. Κρατήστε αρκετό χώρο μεταξύ των τροφίμων. Εάν είναι πολύ κοντά, η ροή του κρύου αέρα θα μπλοκαριστεί, επηρεάζοντας έτσι το αποτέλεσμα ψύξης. Μην αποθηκεύετε υπερβολικά ή υπέρβαρα τρόφιμα, για να αποφύγετε τη σύνθλιψη του ραφιδιού. Κατά την αποθήκευση των τροφίμων, κρατήστε μια απόσταση από τον εσωτερικό τοίχο και μην τοποθετείτε τα πλούσια σε νερό τρόφιμα πολύ κοντά στο πίσω τοίχωμα του ψυκτικής συσκευής, καθώς ελλοχεύει ο κίνδυνος να παγώσουν στον εσωτερικό τοίχο.</p>	
<p>• Κατηγοριοποιημένη αποθήκευση τροφίμων: Τα τρόφιμα πρέπει να αποθηκεύονται ανά κατηγορία, με τα τρόφιμα που τρώτε καθημερινά να τοποθετούνται μπροστά στο ράφι, έτσι ώστε να συντομεύεται η διάρκεια του ανοίγματος της πόρτας και να αποφεύγεται η αλλοίωση των τροφίμων λόγω λήξης.</p>	
<p>• Συμβουλές εξοικονόμησης ενέργειας: Αφήστε το ζεστό φαγητό να κρυώσει σε θερμοκρασία δωματίου πριν το βάλετε στη ψυκτική συσκευή. Τοποθετήστε τα κατεψυγμένα τρόφιμα στο θάλαμο συντήρησης για να ξεπαγώσουν, χρησιμοποιώντας τη χαμηλή θερμοκρασία των κατεψυγμένων τροφίμων για να κρυώσουν τα φρέσκα τρόφιμα, εξοικονομώντας έτσι ενέργεια.</p>	
<p>Αποθήκευση φρούτων και λαχανικών</p>	
<p>1) Τα φρούτα και τα λαχανικά πρέπει να τοποθετούνται στο συρτάρι λαχανικών για να παραμείνουν τραγανά και να διατηρούν την υγρασία και τη φρεσκάδα τους.</p> <p>2) Τα λαχανικά πρέπει να αποθηκεύονται σε αντίθεση με την πορεία ανάπτυξης, η οποία μπορεί να επεκτείνει αποτελεσματικά τη φρεσκάδα των λαχανικών.</p> <p>3) Τα ραπανάκια πρέπει να φυλάσσονται με κομμένα φύλλα, για να μην απορροφώνται θρεπτικά συστατικά από τα φύλλα.</p> <p>4) Οι ντομάτες προς αποθήκευση πρέπει να είναι ώριμες. Εάν οι ανώριμες ντομάτες μπουν απευθείας μέσα, η φρεσκάδα τους ενδέχεται να μειωθεί.</p> <p>5) Η μπανάνα, ο ανανάς, το πεπόνι, η παπάγια και άλλα τροπικά φρούτα δεν είναι κατάλληλα για αποθήκευση, γιατί η χαμηλή θερμοκρασία θα επιταχύνει τον μεταβολισμό αυτών των τροφών, ή ακόμη μπορεί και να τα χαλάσει μερικές φορές. Ωστόσο μία σύντομη αποθηκευτική περίοδος δεν ενδέχεται να βλάψει τα συγκεκριμένα τρόφιμα.</p> <p>6) Τροφές με ρίζες όπως η κολοκύθα, οι πατάτες, οι γλυκοπατάτες, το σκόρδο, το τζίντζερ και τα κρεμμύδια δεν χρειάζονται αποθήκευση στο ψυγείο.</p>	

Χρήση του συρταριού Care+

Το συρτάρι Care+ αυτού του ψυγείου είναι ένα συρτάρι λαχανικών, που έχει σχεδιαστεί στο κατώτερο μέρος αποθήκευσης των φρέσκων τροφίμων. Μπορεί να επιλεγθεί η κατάλληλη λειτουργία ανάλογα με τις ανάγκες αποθήκευσης.

1. Όταν είναι επιλεγμένη η λειτουργία "Vegetables" («Λαχανικά»), ο χώρος θερμοκρασίας Care+ μπορεί να διατηρήσει την κατάλληλη θερμοκρασία και υγρασία σε φρούτα και λαχανικά, για να παρατείνει την περίοδο φρεσκάδας τους.
2. Όταν είναι επιλεγμένη η λειτουργία "Fresh" («Φρέσκο»), ο χώρος θερμοκρασίας Care+ είναι κατάλληλος για υγρά προϊόντα και για αποθήκευση μπίρας, ποτών κ.λπ.

Χρήση του θαλάμου αποθήκευσης κατεψυγμένων τροφίμων

- Η θερμοκρασία του καταψύκτη ρυθμίζεται κάτω από τους -18°C και συνιστάται για η αποθήκευση των τροφίμων για μακροχρόνια συντήρηση στον θάλαμο κατάψυξης. Πρέπει ωστόσο να τηρείται η διάρκεια αποθήκευσης που αναγράφεται στη συσκευασία των τροφίμων.
- Τα συρτάρια του καταψύκτη χρησιμοποιούνται για την αποθήκευση τροφίμων που πρέπει να καταψυχθούν. Τα ψάρια και το κρέας μεγάλου μεγέθους πρέπει να τεμαχίζονται σε μικρά κομμάτια και να συσκευάζονται σε σακούλες φρεσκάδας προτού κατανεμηθούν ομοιόμορφα μέσα στα συρτάρια του καταψύκτη.

Προφυλάξεις για την αποθήκευση κατεψυγμένων τροφίμων

- Αφήστε τα ζεστά φαγητά να κρυώσουν σε θερμοκρασία δωματίου πριν τα βάλετε στην κατάψυξη.
- Μην βάζετε στην κατάψυξη γυάλινα δοχεία με υγρά ή κονσέρβες που περιέχουν υγρά και που είναι σφραγισμένα, για να αποφύγετε το σκάσιμο λόγω διαστολής του όγκου μετά την κατάψυξη του υγρού.
- Χωρίστε το φαγητό σε κατάλληλες μικρές μερίδες.
- Ενδείκνυται να συσκευάζετε τα τρόφιμα πριν τα καταψύξετε και η χρησιμοποιούμενη σακούλα συσκευασίας να είναι στεγνή, ειδικά σε περίπτωση που αποθηκεύονται σακούλες συσκευασίας κοντά η μία στην άλλη. Τα τρόφιμα πρέπει να συσκευάζονται ή να καλύπτονται από κατάλληλα υλικά που να είναι σταθερά, άγευστα, αδιάπεραστα από τον αέρα και το νερό, μη τοξικά και μη ρυπογόνα, για την αποφυγή μόλυνσης και μεταφοράς οσμής μεταξύ των αποθηκευμένων τροφίμων.
- Μην βάζετε πολλά φρέσκα τρόφιμα στον θάλαμο κατάψυξης ταυτόχρονα (μην υπερβαίνετε την τυπική ικανότητα κατάψυξης του ψυγείου). Μην φέρνετε σε επαφή τα φρέσκα τρόφιμα που έχουν αποθηκευτεί πρόσφατα με κατεψυγμένα τρόφιμα στο εσωτερικό του καταψύκτη, για να αποφύγετε την δημιουργία υδατωματώσεων.

• Συμβουλές για την αποθήκευση κατεψυγμένων τροφίμων

1. Αποθηκεύστε το ίδιο είδος φαγητού στον ίδιο χώρο, για να αποφύγετε το άνοιγμα της πόρτας του ψυγείου για αρκετή ώρα ψάχνοντας το κατάλληλο τρόφιμο, εξοικονομώντας έτσι ενέργεια.
2. Αποθηκεύστε ένα κατεψυγμένο τρόφιμο σύμφωνα με την περίοδο που αναφέρεται στη συσκευασία, ώστε να αποφύγετε τη λήξη του.
3. Εάν αγοράζετε κατεψυγμένα τρόφιμα, φροντίστε να τα βάλτε τα στην κατάψυξη το συντομότερο δυνατό πριν αποψυχθούν.
4. Σαν βασική αρχή, να αφαιρείτε από τον καταψύκτη μόνο την ποσότητα των τροφίμων που χρειάζεστε κάθε φορά.

Μην καταψύξετε τα τρόφιμα που έχουν ξεπαγωσει ξανά, εκτός εάν έχουν μαγειρευτεί προηγουμένως, διαφορετικά Ενδέχεται να επηρεαστεί αρνητικά η ποιότητα των τροφίμων.



Για καλύτερη αποθήκευση των τροφίμων, αποθηκεύστε τα τρόφιμα σύμφωνα με το εύρος θερμοκρασίας του αντίστοιχου διαμερισματος για να αποφύγετε την περιττή απώλεια τροφίμων.

Συμβουλές για την αποθήκευση τροφίμων

Μην αποθηκεύετε τρόφιμα που δεν χρειάζονται να καταψυχθούν.

• Παραδείγματα τροφίμων που δεν είναι κατάλληλα για κατάψυξη:

Ωμά αυγά και βραστά αυγά: Το κελύφος ενός ωμού αυγού θα σπάσει και το ασπράδι ενός βρασμένου αυγού θα σκληρύνει.

Ωμά λαχανικά, ωμές πατάτες, γαλακτοκομικά προϊόντα, ντρέσινγκ σαλάτας, λαχανικά, τόφου κ.λπ.

• Παραδείγματα τροφίμων που δεν είναι κατάλληλα για φρέσκια αποθήκευση:

Τροπικά φρούτα όπως μπανάνες, πεπόνια, ανανάδες, παπάγιες κ.λπ.: λόγω της χαμηλής θερμοκρασίας, ο καρπός ωριμάζει αργά και μπορεί να αλλοιωθεί με την πάροδο του χρόνου. Φυσικά, μπορείτε να τα ψύξετε πριν τα φάτε.

• Παραδείγματα τροφίμων που δεν είναι κατάλληλα για αποθήκευση στο ψυγείο:

Πατάτα, κολοκύθα, κρεμμύδι, σκόρδο κ.λπ.

Χρόνοι αποθήκευσης

• Ο χρόνος αποθήκευσης ποικίλλει ανάλογα με τη φρεσκάδα και την κατάσταση των τροφίμων πριν την αποθήκευση. Εδώ παρουσιάζονται μόνο κατά προσέγγιση χρόνοι. Αποθηκεύστε τα τρόφιμα το συντομότερο δυνατό και πάντοτε σύμφωνα με την ημερομηνία που αναγράφεται στο τρόφιμο που αγοράσατε.

Καφέ λαχανικά



Περίπου 7 ημέρες

Λάχανο



Περίπου 10 ημέρες

Φράουλες



Περίπου 3 ημέρες

Σταφύλια



Περίπου 7 ημέρες



Σε περίπτωση χειροκίνητης απόψυξης, συντήρησης ή καθαρισμού, η αύξηση της θερμοκρασίας των κατεψυγμένων τροφίμων ενδέχεται να μειώσει τη διάρκεια ζωής τους.

Τρόποι καλύτερης συντήρησης λαχανικών

• Μαρούλι

Το ριζώμα είναι επιρρεπές σε κιτρίνισμα. Μπορείτε να βάλετε λίγο αλεύρι στις ρίζες για να μην κιτρινίσουν.

• Λάχανο

Ο πυρήνας τείνει να αποσυντίθεται, οπότε μπορείτε να αφαιρέσετε τον πυρήνα και να τον γεμίσετε με μια υγρή χαρτοπετσέτα.

Με αυτόν τον τρόπο, όχι μόνο δεν υπάρχει κίνδυνος αποσύνθεσης, αλλά και τα φύλλα είναι εύκολο να κοπούν.

• Γογγύλι

Τα φύλλα απορροφούν θρεπτικά συστατικά από τις ρίζες, γι' αυτό κόψτε τα φύλλα πριν τα βάλετε στο ψυγείο.

Συντήρηση και καθαρισμός

Εσωτερικός καθαρισμός και εξωτερικός καθαρισμός

• Τα υπολείμματα τροφών στο ψυγείο ενδέχεται να προκαλέσουν άσχημη οσμή, επομένως το ψυγείο πρέπει να καθαρίζεται τακτικά. Η θήκη φρέσκων τροφίμων καθαρίζεται συνήθως μία φορά το μήνα.



Πριν από τον καθαρισμό, αποσυνδέστε πρώτα το φις από την πρίζα. Μην συνδέετε ή αποσυνδέετε το φις με βρεγμένο χέρι, γιατί υπάρχει κίνδυνος ηλεκτροπληξίας και τραυματισμού. Μην χύνετε νερό απευθείας στο ψυγείο, για να αποφύγετε τη σκουριά, τη διαρροή ρεύματος και τα ατυχήματα. Μην τεντώνετε τα χέρια σας στο κάτω μέρος του ψυγείου, γιατί μπορεί να γρατσουνιστείτε από αιχμηρές μεταλλικές γωνίες.

• Αφαιρέστε όλα τα ράφια, το συρτάρι λαχανικών, το ράφι της πόρτας, το κάλυμμα και το συρτάρι κ.λπ. και καθαρίστε τα με μια μαλακή πετσέτα ή σφουγγάρι βουτηγμένο σε ζεστό νερό ή ουδέτερο απορρυπαντικό.

• Καθαρίζετε συχνά τη σκόνη που έχει συσσωρευτεί στο πίσω πλαίσιο και στις πλαϊνές πλάκες του ψυγείου.

• Αφού χρησιμοποιήσετε απορρυπαντικό, φροντίστε να το ξεπλύνετε με καθαρό νερό και στη συνέχεια σκουπίστε το.



Μην χρησιμοποιείτε βούρτσες με τρίχες, χαλύβδινη συρμάτινη βούρτσα, απορρυπαντικό, σκόνη σαπουνιού, αλκαλικό απορρυπαντικό, βενζίνη, βενζόλιο, οξύ, ζεστό νερό και άλλα διαβρωτικά ή διαλυτά αντικείμενα για να καθαρίσετε την επιφάνεια του ντουλαπιού, τη φλάντζα της πόρτας, τα πλαστικά διακοσμητικά μέρη κ.λπ. για αποφυγή ζημιών και φθοράς.

• Σκουπίστε προσεκτικά το λάστιχο της πόρτας, καθαρίστε το αυλάκι χρησιμοποιώντας ένα ξυλάκι τυλιγμένο με βαμβάκερο κορδόνι. Μετά τον καθαρισμό, στερεώστε πρώτα τις τέσσερις γωνίες της φλάντζας της πόρτας και, στη συνέχεια τοποθετήστε το, τμήμα προς τμήμα, στο αυλάκι της πόρτας.

• Αυτή η συσκευή έχει σχεδιαστεί με λειτουργία **αυτόματης απόψυξης**, επομένως δεν χρειάζεται να την ξεπαγώσετε χειροκίνητα.

• Αντικατάσταση λαμπτήρα LED. Η λάμπα LED η οποία χρησιμοποιείται από το ψυγείο για φωτισμό, διαθέτει χαμηλή κατανάλωση ενέργειας και μεγάλη διάρκεια ζωής. Σε περίπτωση οποιασδήποτε ανωμαλίας, επικοινωνήστε με την αντιπροσωπεία του service ή το κατάστημα αγοράς της συσκευής.

Διακοπή χρήσης

• Σε περίπτωση διακοπής ρεύματος ή προγραμματισμένης διακοπής ρεύματος, προσπαθήστε να ανοίξετε την πόρτα του ψυγείου όσο το δυνατόν λιγότερο και μην βάζετε νέα τρόφιμα στο ψυγείο. Εάν γνωρίζετε εκ των προτέρων την επερχόμενη διακοπή ρεύματος, μην προσθέσετε περισσότερα τρόφιμα και ρυθμίστε την κατάψυξη στη λειτουργία ταχείας κατάψυξης πριν από τη διακοπή ρεύματος. Επίσης, μπορείτε να φτιάξετε μερικά παγάκια από πριν, και να τα βάλετε στο πάνω μέρος της θήκης φρέσκων τροφίμων μετά από διακοπή ρεύματος για επείγουσες ανάγκες.

• Σε περίπτωση παρατεταμένης μη λειτουργίας του ψυγείου, φροντίστε να σκουπίσετε τις εσωτερικές και εξωτερικές επιφάνειες και τα εξαρτήματα του ψυγείου, να αφήσετε την πόρτα του ψυγείου ανοιχτή με το κατάλληλο διάκενο και να τοποθετήσετε το ψυγείο σε στεγνό και αεριζόμενο μέρος για να αποφύγετε ανάπτυξη δυσάρεστων οσμών.



Μόλις τεθεί σε χρήση το ψυγείο, καλύτερα να το χρησιμοποιείτε αδιάλειπτα. Μην σταματάτε το ψυγείο υπό κανονικές συνθήκες, για να μην επηρεαστεί η διάρκεια ζωής του.

Έλεγχος ασφαλείας μετά τη συντήρηση

- Είναι σπασμένο, φθαρμένο ή κατεστραμμένο το καλώδιο ρεύματος;
- Είναι το φις τροφοδοσίας καλά τοποθετημένο στην πρίζα;
- Έχει υπερθερμανθεί ασυνήθιστα το φις τροφοδοσίας;



Σημείωση: Ενδέχεται να προκληθεί ηλεκτροπληξία και ατύχημα πυρκαγιάς σε περίπτωση που το καλώδιο τροφοδοσίας και το φις καταστραφούν ή λερωθούν από τη σκόνη. Εάν υπάρχει κάποια ανωμαλία, αποσυνδέστε το φις από την πρίζα και επικοινωνήστε με το κατάστημα αγοράς της συσκευής σας.

Πώς να αποσυναρμολογήσετε τα διάφορα εξαρτήματα

- **Ράφι μπουκαλιών πάρτας ψυγείου ή καταψύκτη:**

Κρατήστε το ράφι του μπουκαλιού με τα δύο χέρια και, στη συνέχεια, απλώστε το προς τα πάνω.

- **Ράφι ψυγείου:**

Κρατήστε το ένα άκρο του ραφιού και ανασηκώστε το τραβώντας το προς τα έξω.

- **Όταν δεν χρησιμοποιείτε το ψυγείο για μεγάλο χρονικό διάστημα**

• Όταν το ψυγείο δεν πρόκειται να χρησιμοποιηθεί για περισσότερο από μία εβδομάδα ή πρόκειται να μετακινηθεί, καθαρίστε το με ένα πανάκι με νερό και κατόπιν σκουπίστε το και κρατήστε το στεγνό. Αφαιρέστε τα τρόφιμα από το εσωτερικό και βγάλτε το φις από την πρίζα.

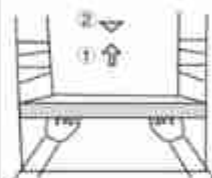

Τύπος λαμπτήρα : LED light.

Επίπεδο ενεργειακής κλάσης λαμπτήρα: G

Αντιμετώπιση προβλημάτων

Όσον αφορά τις ακόλουθες μικρές βλάβες, δεν χρειάζεται να επιδιορθώνεται κάθε βλάβη από το προσωπικό τεχνικής εξυπηρέτησης. Μπορείτε να προσπαθήσετε να επιλύσετε το πρόβλημα.

Πρόβλημα	Πιθανή αιτία	Επίλυση
• Η συσκευή δεν ψύχει καθόλου	<ul style="list-style-type: none"> • Έχει διακοπή ή παροχή ρεύματος; • Έχει καεί η ασφάλεια ή έχει πέσει ο αντίστοιχος διακόπτης στον πίνακα; • Διακοπή ρεύματος ή υπερφόρτωση στο δίκτυο; • Πού είναι εγκατεστημένη η συσκευή; Έχει τοποθετηθεί σε εξώστες, γκαράζ, αποθήκες και άλλα μέρη όπου η θερμοκρασία περιβάλλοντος είναι κάτω από 10°C; 	<ul style="list-style-type: none"> • Επανασυνδέστε τη συσκευή στο ρεύμα. • Ανοίξτε την πόρτα και δείτε εάν λειτουργεί ο λαμπτήρας. • Υπάρχει διακοπή ρεύματος ή υπερφόρτωση του δικτύου. Αναμένετε να αποκατασταθεί το πρόβλημα. • Εγκαταστήστε το ψυγείο σε προστατευμένο χώρο και σε θερμοκρασία περιβάλλοντος μεγαλύτερη των 10°C. Εάν το ψυγείο σας είναι εγκατεστημένο σε χώρο με χαμηλή θερμοκρασία, το ψυκτικό υγρό μέσα στο σύστημα μπορεί να μην λειτουργεί σωστά.
• Αυξημένος ή περίεργος θόρυβος	<ul style="list-style-type: none"> • Είναι το ψυγείο σταθερό; • Έρχεται το ψυγείο σε επαφή με τον τοίχο; 	<ul style="list-style-type: none"> • Ρυθμίστε τα ρυθμιζόμενα πόδια του ψυγείου. • Απομακρύνετε το από τον τοίχο.

<ul style="list-style-type: none"> • Ανεπαρκής ψύξη 	<ul style="list-style-type: none"> • Βάζετε ζεστό φαγητό ή πολύ φαγητό; • Ανοίγετε συχνά την πόρτα; • Έχει πιαστεί κάποια σακούλα τροφίμων στην πόρτα; • Άμεσο ηλιακό φως ή κοντά σε θερμάστρα ή εστία θερμότητας; • Είναι καλά αεριζόμενη η συσκευή; • Είναι η ρύθμιση της θερμοκρασίας πολύ υψηλή; 	<ul style="list-style-type: none"> • Τοποθετήστε το φαγητό στο ψυγείο όταν έχει κρυώσει επαρκώς. • Μην ανοίγετε συνέχεια την πόρτα. • Ελέγξτε και κλείστε την πόρτα. • Απομακρύνετε το ψυγείο από την πηγή θερμότητας. • Εξασφαλίστε αποστάσεις και καλό αερισμό. • Ρυθμίστε σε κατάλληλη θερμοκρασία.
<ul style="list-style-type: none"> • Περίεργη μυρωδιά 	<ul style="list-style-type: none"> • Υπάρχει κάποια χαλασμένη τροφή; • Χρειάζεται καθαρισμός της συσκευής; • Αποθηκεύσατε τρόφιμα με έντονες μυρωδιές; 	<ul style="list-style-type: none"> • Απορρίψτε τα χαλασμένα τρόφιμα. • Καθαρίστε την συσκευή. • Συσκευάστε ερμητικά κλειστά τα τρόφιμα με τις έντονες μυρωδιές.
<ul style="list-style-type: none"> • Αναβοσβήνει συνεχόμενα η λυχνία LED 	<ul style="list-style-type: none"> • Είναι η πόρτα του ψυγείου ανοιχτή για περισσότερα από 10 λεπτά; 	<ul style="list-style-type: none"> • Κλείστε την πόρτα του ψυγείου, ανοίξτε την ξανά σε 2 δευτερόλεπτα, ελέγχοντας εάν η λυχνία LED επανέρχεται στο κανονικό.
<ul style="list-style-type: none"> • Καμία απόκριση πλήκτρου 	<ul style="list-style-type: none"> • Ελέγξτε εάν η λειτουργία "Child Lock" είναι ενεργοποιημένη στην οθόνη ενδείξεων. 	<ul style="list-style-type: none"> • Πατήστε και κρατήστε πατημένο το πλήκτρο "OK/3s to Unlock" για 3 δευτερόλεπτα για να ξεκλειδώσετε τις λειτουργίες των πλήκτρων και, στη συνέχεια, εκτελέστε την επιθυμητή λειτουργία-ρύθμιση. (Για λεπτομέρειες, ανατρέξτε στη λειτουργία "Child lock".)
<ul style="list-style-type: none"> • Αδύνατη η ρύθμιση της θερμοκρασίας 	<ul style="list-style-type: none"> • Ελέγξτε εάν η λειτουργία ECO, Fast Freezing ή Fast Cooling είναι ενεργοποιημένη στην οθόνη ενδείξεων. 	<ul style="list-style-type: none"> • Όταν η λειτουργία ECO, Fast Cooling ή Fast Freezing είναι ενεργή, η θερμοκρασία του αντίστοιχου χώρου δεν υπόκειται σε καμία αλλαγή. Σε αυτήν την περίπτωση, απενεργοποιήστε πρώτα την προαναφερθείσα λειτουργία πριν ρυθμίσετε τη θερμοκρασία.
<ul style="list-style-type: none"> • Η καθορισμένη θερμοκρασία κατάψυξης εμφανίζεται στον πίνακα και τα ψηφία θερμοκρασίας συνεχίζουν να τρεμοπαίζουν. 	<ul style="list-style-type: none"> • Ελέγξτε εάν έχει συμβεί διακοπή ρεύματος. 	<ul style="list-style-type: none"> • Πατήστε οποιοδήποτε πλήκτρο για να απενεργοποιήσετε τον συναγερμό (δείτε τη λειτουργία συναγερμού υπερθέρμανσης για λεπτομέρειες) και βεβαιωθείτε ότι έχετε ελέγξει εάν τα φρέσκα τρόφιμα αποθήκευσης και τα κατεψυγμένα τρόφιμα αποθήκευσης έχουν χαλάσει.



Σημείωση: Εάν οι παραπάνω περιγραφές δεν ανταποκρίνονται στην επίλυση του προβλήματος, μην αποσυναρμολογείτε και επισκευάζετε το προϊόν μόνοι σας. Οι επισκευές που γίνονται από ανεπαρκώς εκπαιδευμένα άτομα μπορεί να προκαλέσουν τραυματισμούς ή σοβαρές δυσλειτουργίες. Επικοινωνήστε με το τοπικό κατάστημα όπου κάνατε την αγορά. Το προϊόν αυτό πρέπει να επιδιορθώνεται από πιστοποιημένο τεχνικό και θα πρέπει να χρησιμοποιούνται μόνο γνήσια ανταλλακτικά. Όταν η συσκευή δεν χρησιμοποιείται για μεγάλα χρονικά διαστήματα, αποσυνδέστε την από το ηλεκτρικό τρέυμα, αδειάστε όλα τα τρόφιμα και καθαρίστε τη συσκευή, αφήνοντας την πόρτα ανοιχτή για να αποτρέψετε δυσάρεστες οσμές.

Πιστοποιήσεις

Ηλεκτρικές Πληροφορίες

Αυτή η ηλεκτρική συσκευή πρέπει να είναι γειωμένη. Αυτό το προϊόν είναι εξοπλισμένο με φως που είναι συμβατό με όλες τις πρίζες που πληρούν τις τρέχουσες προδιαγραφές. Εάν το παρεχόμενο φως δεν ταιριάζει στις πρίζες σας, πρέπει να αφαιρεθεί και να απορριφθεί προσεκτικά. Για να αποφευχθεί ο κίνδυνος ηλεκτροσόκ, μην εισάγετε το απορριφθέν φως σε καμία πρίζα. Αυτό το προϊόν συμμορφώνεται με τις οδηγίες της ΕΕ.

Οδηγίες ασφαλούς απόρριψης

Απόρριψη

Οι παλιές συσκευές εξακολουθούν να έχουν κάποια υπεραξία. Μια φιλική προς το περιβάλλον προσέγγιση θα διασφαλίσει την ανακύκλωση πολύτιμων πρώτων υλών. Τα ψυκτικά που χρησιμοποιούνται στον εξοπλισμό και τα μονωτικά υλικά απαιτούν ειδικές διαδικασίες χειρισμού. Βεβαιωθείτε ότι δεν υπάρχει ζημιά στον σωλήνα στο πίσω μέρος του εξοπλισμού πριν τον χειριστείτε.

Ενημερωμένες πληροφορίες σχετικά με τις επιλογές απόρριψης παλιού εξοπλισμού και συσκευασίας από παλιό εξοπλισμό μπορείτε να λάβετε από τις τοπικές δημοτικές αρχές.



Το σύμβολο αυτό, επάνω στο προϊόν ή στη συσκευασία του, υποδεικνύει ότι δεν πρέπει να μεταχειρίζεστε το προϊόν αυτό ως οικιακό απόρριμμα. Το προϊόν χαρακτηρίζεται σύμφωνα με την ευρωπαϊκή οδηγία 2012/19/ΕΕ περί ηλεκτρικών και ηλεκτρονικών συσκευών (Waste Electrical and Electronic Equipment – WEEE). Η οδηγία προκαθορίζει τα πλαίσια για την απόσυρση και την αξιοποίηση των παλαιών ηλεκτρικών και ηλεκτρονικών οικιακών συσκευών, με ισχύ σε όλη την ΕΕ. Θα πρέπει να παραδίδετε το προϊόν στα κατάλληλα σημεία συλλογής για ανακύκλωση ηλεκτρικών και ηλεκτρονικών συσκευών. Εξασφαλίζοντας ότι το προϊόν αυτό διατίθεται σωστά, συμβάλλετε στην αποτροπή ενδεχόμενων αρνητικών συνεπειών για το περιβάλλον και την ανθρώπινη υγεία, οι οποίες θα μπορούσαν να προκληθούν από ακατάλληλο χειρισμό απόρριψης του. Για περισσότερες πληροφορίες σχετικά με την ανακύκλωση του προϊόντος αυτού, επικοινωνήστε με το δημαρχείο της περιοχής σας, την τοπική υπηρεσία αποκομιδής απορριμμάτων ή με το κατάστημα από όπου το αγοράσατε.



Απαγορεύεται η απόρριψη αυτής της συσκευής μαζί με τα οικιακά απορρίμματα.

Προειδοποιήσεις για απόρριψη

Το ψυκτικό υγρό και το αφρώδες υλικό κυκλοπεντανίου που χρησιμοποιούνται για το ψυγείο είναι εύφλεκτα. Επομένως, όταν το ψυγείο απορριφθεί, θα πρέπει να φυλάσσεται μακριά από οποιαδήποτε πηγή πυρκαγιάς και να ανακτάται από ειδική εταιρεία ανάκτησης με αντίστοιχη ειδικευση διαφορετικά από την απόρριψη με καύση, ώστε να αποφευχθεί ζημιά στο περιβάλλον ή οποιαδήποτε άλλη βλάβη. Όταν το ψυγείο απορριφθεί, αποσυναρμολογήστε τις πόρτες και αφαιρέστε το λάστιχο (τσιμούχα) της πόρτας και τα ράφια. Τοποθετήστε τις πόρτες και τα ράφια σε κατάλληλη θέση, έτσι ώστε να μην παγιδευτεί οποιοδήποτε παιδί.

Υλικά συσκευασίας

Τα υλικά συσκευασίας με το σύμβολο ανακύκλωσης είναι ανακυκλώσιμα. Απορρίψτε τη συσκευασία σε έναν κατάλληλο κάδο συλλογής απορριμμάτων προς ανακύκλωση.

Πριν από την απόρριψη της συσκευής:

1. Αποσυνδέστε το φις τροφοδοσίας από την πρίζα.
2. Κόψτε το καλώδιο τροφοδοσίας και πετάξτε το.

Οι γενικές πληροφορίες και τα τεχνικά χαρακτηριστικά του προϊόντος είναι διαθέσιμα στην Ευρωπαϊκή Βάση Δεδομένων Προϊόντων EPREL, σύμφωνα με τον Κανονισμό 2019/2016/EU. Μπορείτε να δείτε αυτές τις πληροφορίες χρησιμοποιώντας τους παρακάτω κωδικούς QRC, ανάλογα με το μοντέλο. Οι ίδιοι κωδικοί QRC υπάρχουν και στις ενεργειακές ετικέτες των μοντέλων:



C-424-IX-NFA



ΕΓΓΥΗΣΗ



Εγγυόμαστε ότι αυτή η συσκευή είναι υψηλής ποιότητάς και ότι αν λειτουργεί σύμφωνα με τις οδηγίες χρήσης της δεν θα έχει κανένα πρόβλημα. Η εγγύηση έχει ισχύ για 2 χρόνια από την ημερομηνία αγοράς της συσκευής, καλύπτει την επισκευή τυχούσας βλάβης της συσκευής λόγω ελαττωματικού υλικού ή κατασκευαστικού λάθους και προβλέπει την αντικατάσταση παντός ελαττωματικού μέρους και όχι αντικατάσταση της συσκευής αποκλειόμενων περαιτέρω αξιώσεων. Η εργασία και τα ανταλλακτικά κατά την περίοδο της εγγύησης παρέχονται δωρεάν.

Για να ισχύει η εγγύηση πρέπει να έχετε την απόδειξη αγοράς της συσκευής ή φωτοτυπία της όπου να φαίνεται η ημερομηνία αγοράς της συσκευής, το ονοματεπώνυμο, η διεύθυνση και το τηλέφωνό σας.

ΟΡΟΙ ΕΓΓΥΗΣΗΣ

- Όλες οι επισκευές γίνονται από εξουσιοδοτημένα συνεργεία της αντιπροσωπείας.
- Τα έξοδα μεταφοράς καλύπτονται από τον ιδιοκτήτη της συσκευής.
- Η συσκευή ταξιδεύει αποκλειστικά με ευθύνη του ιδιοκτήτη της.
- Ο ιδιοκτήτης της συσκευής οφείλει να έχει την απόδειξη αγοράς όπου να φαίνεται η ημερομηνία αγοράς της συσκευής, το ονοματεπώνυμο, η διεύθυνση και το τηλέφωνό του.
- Η συσκευή να χρησιμοποιείται αποκλειστικά για οικιακή χρήση.
- Η εγκατάσταση και η σύνδεση να γίνεται σύμφωνα με τις οδηγίες χρήσης κι εγκατάστασης της συσκευής και σύμφωνα με τους ισχύοντες κανονισμούς.
- Οποιαδήποτε επισκευή πρέπει να πραγματοποιείται μόνον από τα εξουσιοδοτημένα συνεργεία και τα ανταλλακτικά που χρησιμοποιούνται να είναι γνήσια.
- Η ενδεχόμενη επισκευή ή αντικατάσταση μερών της συσκευής ή της ίδιας της συσκευής δεν παρατείνουν τη διάρκεια της παρούσας εγγύησης, η οποία συνεχίζει σε κάθε περίπτωση έως τη λήξη των 2 ετών.
- Η παρούσα εγγύηση δεν βλάπτει τα δικαιώματα που προβλέπονται από την Ευρωπαϊκή Οδηγία 1999/44/ΕΚ και την Ελληνική νομοθεσία.

ΔΕΝ ΚΑΛΥΠΤΟΝΤΑΙ ΑΠΟ ΤΗΝ ΕΓΓΥΗΣΗ ΟΙ ΠΑΡΑΚΑΤΩ ΠΕΡΙΠΤΩΣΕΙΣ:

- Φυσική φθορά από τη χρήση και αναλώσιμα (ενδεικτικά αναφέρονται χωρίς να περιορίζονται: καλάθι, χερούλι, κ.λπ.).
- Κακή χρήση του προϊόντος από αμέλεια ή εσκεμμένα ή χρήση μη σύμφωνη με τις οδηγίες χρήσης και συντήρησης.
- Χρήση του προϊόντος για άλλον σκοπό από αυτόν για τον οποίο κατασκευάστηκε.
- Επαγγελματική χρήση, αλόγιστη χρήση, λάθος χειρισμοί, μειωμένη φροντίδα της συσκευής.
- Εγκατάσταση και χρήση με τρόπο που αντίκειται στις τεχνικές προδιαγραφές της χώρας και του χώρου όπου χρησιμοποιείται.
- Βλάβες από κακή ή λανθασμένη ή εκτός προδιαγραφών εγκατάσταση. Σύνδεση σε τάση διαφορετική από αυτή που αναγράφεται στην ετικέτα τύπου της συσκευής.
- Σπασμένα μέρη και βλάβες από μεταφορά και πτώση.
- Επισκευές ή απόπειρα επισκευής από μη εξουσιοδοτημένα άτομα ή συνεργεία, οπότε αυτομάτως διακόπτεται η εγγύηση.
- Χρήση μη γνήσιων ανταλλακτικών.
- Ο ετήσιος έλεγχος της συσκευής από εξουσιοδοτημένο συνεργείο.
- Οτιδήποτε εκτός του ελέγχου του κατασκευαστή (φωτιά, νερό, ανωμαλίες στην τάση ηλεκτροδότησης, υπερτάσεις από κεραυνούς, σύνδεση χωρίς γείωση, λειτουργία σε διαβρωτικό ή υγρό περιβάλλον, ατυχήματα, θεομηνίες κ.λπ.).

Η Εταιρεία αποποιείται κάθε ευθύνης σε περίπτωση που η εγκατάσταση, η χρήση και η συντήρηση της συσκευής δεν πραγματοποιηθεί σύμφωνα με τις Οδηγίες Χρήσης που τη συνοδεύουν και από ενδεχόμενες βλάβες που μπορεί να προκύψουν, άμεσα ή έμμεσα, σε άτομα, αντικείμενα ή ζώα λόγω μη τήρησης των οδηγιών χρήσης.

Η Εταιρεία διατηρεί το δικαίωμα αλλαγών στις προδιαγραφές του προϊόντος καθώς και το δικαίωμα οποιασδήποτε αλλαγής στο εγχειρίδιο χρήσης του προϊόντος, χωρίς προηγούμενη ενημέρωση των χρηστών.



ΜΑΪΝΗΤΙΚΗ Α.Ε.

ΕΙΣΑΓΩΓΕΣ - ΑΝΤΙΠΡΟΣΩΠΕΙΕΣ

ΘΕΣΣΑΛΟΝΙΚΗ: ΘΕΣΗ «ΜΠΙΛΛΙΑ», ΠΕΡΙΟΧΗ ΑΕΡΟΔΡΟΜΙΟΥ

57001- ΘΕΡΜΗ, Τ.Θ. 40541 ΤΗΛ: +30 2310 805900 FAX: +30 2310 805959

ΑΘΗΝΑ: ΥΨΟΥΝΤΟΣ 7, 12131 - ΠΕΡΙΣΤΕΡΙ

ΤΗΛ: +30 210 9329061-2 FAX: +30 2109373632

E-mail: info@juropro.gr

12/2024

www.juropro.gr